

PREMIUMKLASSE

TEILINTEGRIERT 2021



c-tourer T | chic c-line T

carthago[®]
Das Reisemobil.

Inhaltsverzeichnis

Carthago – mehr als ein Unternehmen	3
Die Premium-Teilintegrierten	8

LEICHTGEWICHTS-PREMIUMKLASSE



c-tourer T Lightweight	10
Der Alleskönner: Lightweight-Modelle praxistauglich auch innerhalb der 3,5-t-Gewichtsklasse, kompakte Fahrzeuglängen	
Modelle	24
Technik	31
Serienausstattung	36

KOMFORT-PREMIUMKLASSE



c-tourer T Komfort	10
Der Alleskönner: Komfort-Modelle außerhalb der 3,5-t-Gewichtsklasse, für hohen Komfortanspruch	
Modelle	24
Technik	31
Serienausstattung	36



chic c-line T	38
Die Faszination der Carthago Premiumklasse: Eleganz, Komfort und Extravaganz	
Modelle	44
Technik	52
Serienausstattung	56

Die Carthago Wohnwelten	58
Die Carthago Premium-DNA	62
Starke Partner	80

**Erfahren Sie mehr auf unserer Carthago Webseite
www.carthago.com!**

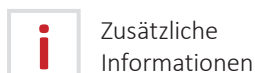

Zusätzliche
Informationen



Mehr in einem Film



Interaktives
Panorama



Carthago – mehr als ein Unternehmen

Liebe Reisemobilfreunde,

über 40 Jahre Carthago Gruppe bedeuten gleichzeitig auch über 40 Jahre Premiumgedanke, Vielfalt und technisches Know-how.

In mehr als 40 Jahren ist vieles gewachsen: Unsere Firmenzentrale mit Produktion und großer Verkaufsausstellung im oberschwäbischen Aulendorf und unser Werk in Odranci/Slowenien. Außerdem ist die Zahl der Mitarbeiter auf mehr als 1.400 gestiegen, wir haben über 200 Partner im In- und Ausland und natürlich die Vielfalt unserer Fahrzeuge mit zahlreichen unterschiedlichen Modellen erweitert. Doch eine Sache ist nach wie vor unverändert: Trotz modernster Fertigungsmethoden ist seit mehr als 40 Jahren jeder Carthago sorgfältig und mit viel handwerklichem Können und Liebe zum Detail gefertigt.

Mit Leidenschaft und Herzblut haben wir die Carthago Gruppe aufgebaut. Bis heute sind wir ein inhabergeführtes Familienunternehmen, bei dem kein Konzern oder Finanzier mitredet. Diese Unabhängigkeit wurde 2014 mit der Gründung der Carthago-Familienstiftung besiegelt.

Wir sind stolz, zu den besten Familienunternehmen Deutschlands zu gehören. Im Rahmen einer repräsentativen Studie wurden 1.000 Familienunter-

nehmen mit einem jährlichen Umsatz von bis zu 1 Milliarde Euro analysiert und nach den Kriterien Vertrauen, Qualität, Innovation, Nachhaltigkeit sowie Unternehmens- und Arbeitgeber-Image bewertet. Ebenso berücksichtigt wurden Kennzahlen zur Umsatz- und Personalentwicklung sowie Patentneuanmeldungen. Im Gesamtranking belegt die Carthago Gruppe Platz 24.

Die Carthago Gruppe ist nur Ihnen verpflichtet, unseren Kundinnen und Kunden. Und wir bleiben ein inhabergeführtes Familienunternehmen mit hoher Schlagzahl, großer Leidenschaft, geprägt von persönlichem Engagement. Überzeugen Sie sich persönlich auf Messen, in Carthago City oder bei unseren Handelspartnern. Wir freuen uns auf Sie!

Ihr Karl-Heinz Schuler
Gründer, Inhaber und Stiftungsvorstand

Die Carthago Premium-DNA

*Wir finden,
nur das Beste
ist gut genug*



Langlebig. Hochstabil.

**Carthago
Karosseriebau
der Liner-
Premiumklasse**

Platz garantiert.

**Carthago Doppelboden-Keller
mit riesigem Stauraum**

Seit über 40 Jahren ist Carthago ein unabhängiges Familienunternehmen und fester Bestandteil ganz oben in der Reisemobil-Branche. Karl-Heinz Schuler, Gründer und Inhaber, spricht darüber, was die Carthago Premium-DNA ausmacht, weshalb jedes Carthago Reisemobil ein ganz besonderes ist und was sie gleichzeitig vereint.

Herr Schuler, wann haben Sie sich entschieden, Reisemobile zu bauen?

KARL-HEINZ SCHULER Während meines Studiums sind mir immer wieder Campingbusse aufgefallen. Ich habe sie mir damals genauer angeschaut und mir war sofort klar: Das geht besser! Mit dieser Idee und Motivation war der Grundstein für Carthago gelegt.

Carthago hat sich seit 1979 zum Premium-Hersteller entwickelt.

Konnten Sie diese Erfolgsgeschichte damals schon ahnen?

KARL-HEINZ SCHULER Dass wir so erfolgreich sind, konnte damals niemand voraussehen, das war auch nicht planbar. Unser Ziel war es schon immer, die besten Reisemobile in der gehobenen Klasse zu bauen. Wir wünschen uns zufriedene Kunden. Erfolg und Wachstum kommen dann ganz von alleine.

Was ist Ihr Erfolgsrezept?

KARL-HEINZ SCHULER Unser Erfolgsrezept ist der Carthago Erfindergeist. Wir sind Innovationsführer in der Reisemobil-Industrie, halten mit jeder Baureihe unseren hohen Qualitätsanspruch und sind immer wieder Branchenvorreiter. All das ist verankert in unserer Carthago Premium-DNA.

Wofür steht die Carthago Premium-DNA?

KARL-HEINZ SCHULER Unsere Carthago Premium-DNA ist unser Werteverprechen an unsere Kunden, sie steckt in jedem unserer Reisemobile und ist Ansporn und Verpflichtung zugleich. Der Carthago Karosseriebau, das klassengrößte Stauraumsystem, die durchdachte Heizungs- und Klimatisierungstechnik, höchste Zuladungsreserven, unser Fahrsicherheits- und Sichtkonzept und die Carthago Personality zeichnen sie aus. Wir sind eben außergewöhnlich: Unsere Materialien, Verbindungstechnik und die Anforderungen an Gewicht und Stabilität sind sogar der Flugzeugtechnik ähnlich. Völlig zurecht ist jedes sechste in Europa zugelassene integrierte Reisemobil in der Preisklasse größer 85.000 Euro ein Carthago. Denn ein Carthago ist einfach unverwechselbar!



Wie profitieren Carthago Fahrer von der Premium-DNA?

KARL-HEINZ SCHULER Unsere Kernkompetenz sind Reisemobile der Liner-Premiumklasse. Denn in jeden Entwicklungs- und Fertigungsschritt fließt unsere über 40-jährige Erfahrung in diesem Bereich ein. Wir finden, nur das Beste ist gut genug für den Komfort und die Sicherheit unserer Kunden! Wir bieten nicht nur ein Höchstmaß an Langlebigkeit und Werterhalt, Sicherheit, Schutz und Komfort. Vielmehr ist es uns wichtig, dass jede Idee, jede Innovation in der Praxis besteht und den Reisealltag so angenehm wie möglich macht. Und das gilt für all unsere Fahrzeuge – egal ob 3,5-t-Leichtgewicht oder Liner-Klasse außerhalb der 3,5-t-Gewichtsklasse. So wird jedes Carthago Reisemobil zu einem besonderen. So ist jeder Carthago ein Synonym für Exklusivität und Qualität. Oder, kurz gesagt, Carthago steht für „Das Reisemobil“.

Carthago City in Aulendorf ist der Firmensitz. Was macht ihn besonders?

KARL-HEINZ SCHULER Dass jeder Interessent die Chance hat, die Carthago Premium-DNA selbst zu erleben! Denn wir heißen alle Interessierten in Carthago City herzlich willkommen. Bei einer Werksführung erhalten Sie einen Einblick in handwerkliche Perfektion, gepaart mit High-tech-Komponenten und hochmodernen Fertigungsmethoden. In unserer großen Ausstellungshalle können Sie die aktuellen Modelle in Ruhe besichtigen, Probefahrten vereinbaren oder auch Reisemobile mieten. Ein Ausflug ins oberschwäbische Aulendorf lohnt sich also!

Einzigartig. Unverwechselbar.
Extravagant.

Carthago Personality

Wohlfühlen – das ganze Jahr.

Carthago Heizungs- & Klimatechnik

Ausgeglichen.
Optimal verteilt.

Carthago Zuladung & Weight and Balance





Carthago Unternehmenszentrale im oberschwäbischen Aulendorf

Carthago City

Herzlich willkommen

Bodenständig und gleichzeitig weltoffen, das ist Carthago Kultur. Mit dem **Firmenhauptsitz Carthago City** in Aulendorf/Oberschwaben zwischen Ulm und dem Bodensee sind wir unseren Wurzeln treu geblieben.

Neben der Fertigung unserer Premiumklasse-Reisemobile sind hier eine **große Verkaufsausstellung**, das Servicecenter für Endkunden und Servicepartner sowie die Unternehmenszentrale konzentriert.

Bei einer **Werksführung** können Sie sich selbst von der Kombination aus handwerklicher Perfektion mit Hightech-Komponenten und hochmodernen Fertigungsmethoden überzeugen. Übernachten können Sie dabei natürlich auf dem **werkseigenen Stellplatz**.

Zum Premium-Reisemobil Carthago gehört ein Premium-Service. Rund **200 Handels- und Servicepartner** in ganz Europa kümmern sich um Sie und Ihr Carthago Reisemobil. Wo Sie auch wohnen und wohin Sie auch reisen: Carthago ist stets in Ihrer Nähe! Erster Ansprechpartner ist Ihr Handelspartner vor Ort, während Ihrer Reisen steht Ihnen ein dichtgeknüpftes Handels- und Servicepartnernetz in ganz Europa zur Seite.

All unsere Handels- und Servicepartner werden in einem mehrstufigen Akademie-Programm zum **zertifizierten Carthago Partner** ausgebildet. Außergewöhnliche Situationen halten sich jedoch nicht an Öffnungszeiten. Deshalb hat Carthago eine Notrufnummer eingerichtet, unter der Reisende bei akuten Problemen auch am Wochenende sowie an Feiertagen technische Hilfe erhalten.



Große Verkaufsausstellung Carthago City



Werfen Sie einen Blick hinter die Kulissen bei einer Werksführung! Melden Sie sich einfach für Ihren Wunschtermin auf unserer Internetseite www.carthago.com an

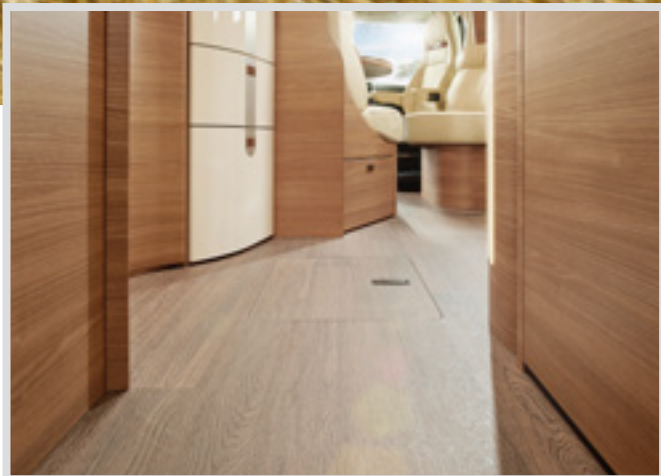

Stufenloser Wohnraumboden vom Heck bis ins Fahrerhaus



Rundumlaufende Dachstaukästen über Fahrerhaus mit viel Stauraum und indirekter Beleuchtung

Die Faszination der Premium-Teilintegrierten

Dynamisch und komfortabel – eben Carthago

Sie sind die Coupés unter den Reisemobilen – flach, schnittig und dynamisch. Das schlanke Fahrerhaus vermittelt Geborgenheit und verleiht den Reisemobilen Handlichkeit. Das flache Profil der Dachverbindung optimiert die Aerodynamik und gibt Teilintegrierten einen Hauch Sportlichkeit mit auf den Weg.

Ein attraktiver Nebenaspekt: Aufgrund des Original-Fahrerhauses ihres Basisfahrzeugs sind teilintegrierte Reisemobile immer ein wenig günstiger als die aufwendigen Integrierten. Die T-Modelle bilden deshalb den Einstieg in die Welt der Carthago Reisemobile.



Optionales Zentralhubbett: elektrisch bedienbar, große Liegefläche, Stehhöhe unter Bett im Wohnzustand 184 cm



Integration des Fahrerhauses in den Wohnraum, große L-Wohnsitzgruppe mit Seitensitzbank (Bild zeigt optionales Dachfenster skyview)



Entspannte Fernsehposition: Drehbarkeit der Fahrerhaussitze um 360°



Komfortable Sitzposition am Wohnraumbereich, alle Sitzplätze werden integriert

c-tourer

Der Alleskönner

Lightweight-Modelle mit kurzen Fahrzeuglängen innerhalb der 3,5-t-Gewichtsklasse und komfortbetonte Modelle mit bis zu 4,5-t-Gesamtgewicht

Ein einzigartiger Einstieg in die Carthago Premiumklasse: der c-tourer T bringt alle Vorteile eines Carthago zu einem erstaunlich attraktiven Preis-Leistungs-Verhältnis mit sich. Gleichzeitig gilt er als Leichtgewicht unter seinesgleichen. Die c-tourer Modellrange bietet sowohl Grundrisse für die 3,5-t-Gewichtsklasse (optional auch bis zu 4,5-t-Gesamtgewicht) als auch komfortbetonte Modelle mit bis zu 4,5-t-Gesamtgewicht.



c-tourer Lightweight

Modelle: T 142 DB, T 143 LE, T 144 LE, T 144 QB, T 145 DB H

- + Alle Lightweight-Modelle mit praxismgerechter Zuladung auch in der 3,5-t-Gewichtsklasse dank Carthago Leichtbautechnologie und kurzer Fahrzeuglängen bis max. 7,10 m
- + Optional auch mit bis zu 4,5-t-Gesamtgewicht und somit noch höherer Zuladung wählbar



c-tourer Komfort

Modelle: T 148 LE H, T 148 LE, T 149 LE, T 150 QB

- + Komfortbetonte Grundrisse über 7,10 m Fahrzeuglänge
- + Großes Raumgefühl und hohe Zuladungsreserven bei bis zu 4,5-t-Gesamtgewicht



AL-KO



Mercedes-Benz

AL-KO

Chassis

- + Fiat Ducato 35 light/40 heavy oder Mercedes-Benz Sprinter*, AL-KO Tiefrahmen spezial Carthago mit Breitspur Hinterachse 198 cm
- + Sicherheitspaket Fiat Ducato: Airbag, ESP, ABS, ASR, elektronische Wegfahrsperrung, Hillholder, Hill Descent Control, Traction Plus / Mercedes-Benz Sprinter: Airbag, Seitenwindassistent, Berganfahrhilfe, ABS, ASR, EBV, ESP



Wohnkomfort

- + Möbelarchitektur „smartline plus“, zwei Stilwelten zur Wahl
- + Stufenloser Wohnraumboden
- + L-Wohnsitzgruppe mit Seitensitzbank
- + Küche mit sechs großen Auszügen, Profi-Gourmet-Kocher und Rundspüle
- + Erhöhter Küchentresen zur optischen Raumteilung und als zusätzliche Ablagefläche*
- + Badlösungen: maximaler Komfort und separierbares Umkleidezimmer
- + Heckbetten mit klassengrößten Liegemaßen



Stauraum

- + Doppelboden-Keller mit riesigem, beheiztem Stauraum, Nutzhöhe bis zu 55,5 cm*
- + Außenzugang über mehrere große Klappen, komfortabler Innenzugang über Sitzbankdeckel der L-Wohnsitzgruppe und aufklappbare Seitensitzbank
- + Großer, zentraler Durchladeraum (Innenhöhe 22 cm) mit tief abgesenktem Stauraumkeller (Nutzhöhe 46 cm), mit großer, aufstellbarer Wohnraumbodenklappe
- + Rollergarage: Innenhöhe bis 120 cm*, belastbar bis 350 kg



Autarkie/Technik

- + 150 l Frischwasser, 140 l Abwasser
- + 1 x 80 Ah Gelbatterie (erweiterbar 2 x 80 Ah)



Klima/Heizung

- + Warmluftspeicher-Heiztechnik Truma Combi 6, Option: Alde-Warmwasser-Zentralheizung*
- + Doppelboden-Keller mit Fußbodenheizungseffekt



AL-KO



Mercedes-Benz

AL-KO

Viele c-tourer Modelle auch auf Mercedes-Benz Sprinter mit AL-KO Tiefrahmen erhältlich – siehe Modellübersicht und Preisliste!

c-tourer Lightweight



c-tourer T 143 LE in Stilwelt Casablanca und Wohnwelt Cambridge



c-tourer T Lightweight

c-tourer T Komfort



c-tourer T 150 QB in Stilwelt epic bicolor und Wohnwelt San Remo



c-tourer T Lightweight

c-tourer T Komfort

Wohnraum Highlights

- + Serie: Stilwelt epic bicolor mit Möbeloberflächen in Bicolor-Optik, Option: Stilwelt Casablanca
- + Wohnraumbereich mit Chromkeder, über Fußpedal 360° drehbar und verschiebbar
- + Indirekte Ambiente-Beleuchtung separat vom Arbeitslicht steuerbar, zahlreiche Lichtspots in LED-Lichttechnik
- + Ebener Durchgang von Wohnraum zu Fahrerhaus ohne Stolperfalle



Modell T 143 LE

L-Wohnsitzgruppe mit ausklappbarer Seitensitzbank

- + TV-Auszugssystem über L-Wohnsitzgruppe für optionalen 24"-LED-Flachbildschirm bzw. optional elegant integrierter TV-Schrank inklusive 32"-LED-Flachbildschirm
- + Erhöhter Küchentresen zur optischen Raumteilung und als zusätzliche Ablagefläche
- + Ausdrehbarer Schuhschrank mit Aufnahmesystem im Sitzbanksockel integriert inkl. LED-Akzentlicht



Elegant integrierter TV-Schrank inkl. 32"-LED-Flachbildschirm (optional)



Modell T 144 LE, T 144 QB

L-Wohnsitzgruppe mit aufklappbarer Seitensitzbank

- + TV-Wandhalterung im Kombischrank Eingangsbereich für optionalen 24"-LED-Flachbildschirm
- + Erhöhter Küchentresen zur optischen Raumteilung und als zusätzliche Ablagefläche
- + Ausdrehbarer Schuhschrank mit Aufnahmesystem im Sitzbanksockel integriert inkl. LED-Akzentlicht



Flachbildschirm mit Wandhalter im Eingangsbereich



Modell T 142 DB, T 148 LE, T 149 LE, T 150 QB

Große L-Wohnsitzgruppe mit breiter und aufklappbarer Seitensitzbank, Option 5. Gurtplatz

- + TV-Auszugssystem hinter Rückenlehne Seitensitzbank für optionalen 24"-LED-Flachbildschirm
- + Erhöhter Küchentresen zur optischen Raumteilung und als zusätzliche Ablagefläche
- + Ausdrehbarer Schuhschrank mit Aufnahmesystem im Sitzbanksockel integriert inkl. LED-Akzentlicht



TV-Auszugssystem hinter Rückenlehne Seitensitzbank

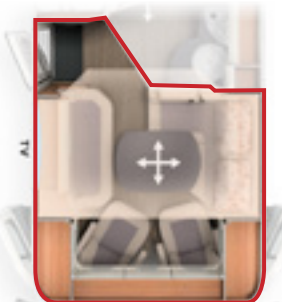

Modell T 145 DB H, T 148 LE H

Große L-Wohnsitzgruppe mit langem Seitensofa, Option 5. Gurtplatz

- + TV-Auszugssystem hinter Rückenlehne Seitensitzbank für optionalen 24"-LED-Flachbildschirm



TV-Auszugssystem hinter Rückenlehne Seitensitzbank



L-Wohnsitzgruppe mit breiter Seitensitzbank (T 150 QB)



Ausdrehbarer Schuhschrank und Aufnahmesystem für bis zu vier Paar Schuhe unter L-Wohnsitzgruppe (außer T 145 DB H, T 148 LE H)



Das Wohnweltendesign der Modelle T 145 LE H und T 148 LE H unterscheidet sich in feinen Details und im Übergang vom Wohnraum zur Küche



Sie sorgen für Ordnung und fügen sich perfekt ins Interieur ein: die Carthago Kleiderhaken



c-tourer T 143 LE in Stilwelt Casablanca und Wohnwelt Cambridge mit optionalem Dachfenster skyview

Küche Highlights

- + 3-Flammen-Herd „Profi-Gourmet“ mit geteilter Glasabdeckung, robustem Gussrost und reinigungsfreundlichem Glasboden
- + Küchenzeile mit sechs großen Auszügen und integriertem Abfallbehälter

- + Design-Dachstauschrank in Vertikalwellenform
- + In Oberfläche plan eingelassene Spülenabdeckung als zusätzliche Arbeitsfläche/Schneidbrett nutzbar
- + Option: Kaffeekapselmaschine inkl. Auszugssystem im Dachstauschrank

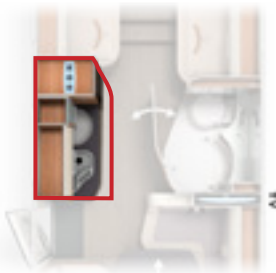

Modell T 143 LE

Platzsparende Seitenküche

- + Kurze Fahrzeuglänge
- + 133-l-Slimtower-Kühlschrank mit beidseitiger Türöffnung und separatem Gefrierfach auf bequemer Griffhöhe
- + Erhöhter Küchentresen zur optischen Raumteilung und als zusätzliche Ablagefläche



Option: Kaffeekapselmaschine inkl. Auszugssystem im Dachstauschrank

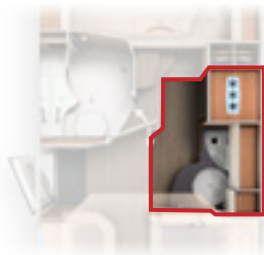

Modell T 145 DB H,
T 148 LE H

Winkelküche

- + Große Arbeitsfläche
- + 153-l-Kühlschrank mit beidseitiger Türöffnung und separatem Gefrierfach auf bequemer Griffhöhe
- + Ambiente-Bodensockel-Unterleuchtung der Küchenzeile



Großer 153-l-Kühlschrank auf Griffhöhe



Modell T 142 DB, T 144 LE,
T 144 QB, T 148 LE

Winkelküche

- + Große Arbeitsfläche
- + Gegenüberliegender 133-l-Kühlschrank mit beidseitiger Türöffnung und separatem Gefrierfach (T 144 LE, T 144 QB)
- + Gegenüberliegender 153-l-Kühlschrank mit beidseitiger Türöffnung und separatem Gefrierfach (T 142 DB, T 148 LE)
- + Erhöhter Küchentresen zur optischen Raumteilung und als zusätzliche Ablagefläche
- + Gewürzbord an Küchenwand (T 142 DB, T 148 LE)
- + Ambiente-Bodensockel-Unterleuchtung der Küchenzeile



Praktisches Gewürzbord (T 142 DB,
T 148 LE)

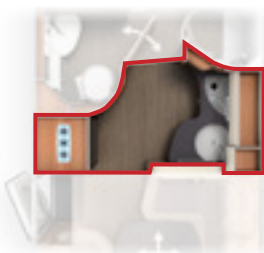

Modell T 149 LE, T 150 QB

Komfort-Winkelküche

- + Geschwungene, extragroße Arbeitsfläche, erweitert bis in die Badrundwand
- + Gegenüberliegender 153-l-Kühlschrank mit beidseitiger Türöffnung und separatem Gefrierfach auf bequemer Griffhöhe
- + Erhöhter Küchentresen zur optischen Raumteilung und als zusätzliche Ablagefläche
- + Ambiente-Bodensockel-Unterleuchtung der Küchenzeile



Sicher verstaut: praktischer
Flaschenschrank



Komfort-Winkelküche in Stilwelt Casablanca (T 149 LE, T 150 QB)



Platzsparende Seitenküche in Stilwelt epic bicolor (T 143 LE)



Winkelküche mit Gewürzbord in Stilwelt Casablanca (T 142 DB, T 148 LE)



Enormer Stauraum in den sechs großen Auszügen



Einsatz der Spülenabdeckung über Wandaufnahme mit Schneidbrett-Funktion

Bad und Umkleidezimmer Highlights

- + Massive Badtür mit innenliegenden Scharnieren, Metallklinke und Türverriegelung
- + Duschaum während des Duschens vom Waschaum komplett separierbar
- + Geräumiger Waschtisch-Unterschrank
- + Zahlreiche Ablagen
- + Dachluke Mini-Heki im Waschaum



Modell T 143 LE, T 145 DB H, T 148 LE H

Kombibad

- + Großzügige, über Gleittür separierbare Runddusche
- + Großer Spiegelstauschrank mit Regaleinteilung
- + Integrierte Duschablage und Handtuchstange in der Dachhaube
- + Wasserfeste Duscheinlage in Wohnraumbodendesign (optional)



Separierbare Runddusche



Modell T 142 DB, T 148 LE

Kombibad mit Umkleidezimmer

- + Separierbare Runddusche
- + Großer Spiegelstauschrank mit Regaleinteilung
- + Separierung zum Wohnraum als Umkleidezimmer über Raumtrennfunktion der Waschaumtür
- + Zusätzliche Abtrennung Schlafraum durch Schiebetür (T 148 LE)
- + Umkleidezimmer mit raumhohem Kleiderschrank
- + Integrierte Duschablage und Handtuchhalter in der Dachhaube
- + Wasserfeste Duscheinlage in Wohnraumbodendesign (optional)



Umkleidezimmer mit Raumteilung



Kompakt-Raumbad
Modell T 144 LE, T 144 QB

Kompakt- bzw. Komfort-Raumbad mit Umkleidezimmer

- + Großzügiger Wasch-/Toilettenraum, gegenüberliegende Dusche
- + Wasserfeste Duscheinlage in Wohnraumbodendesign
- + Separierung zum Wohnraum als Umkleidezimmer über Raumtrennfunktion der Waschaumtür bzw. Schiebetür
- + Komfort-Raumbad mit zusätzlicher Abtrennung des Schlafraumes durch Schiebetür (T 149 LE)
- + Komfort-Raumbad mit zusätzlicher Abtrennung des Schlafraumes durch ausziehbare Raumteiler- und Fernsehwand (T 150 QB)



Komfort-Raumbad
Modell T 149 LE, T 150 QB



Kombibad: Wasch-/Toilettenbereich mit separierbarer Runddusche (T 142 DB, T 148 LE)



Waschraum mit Waschbecken und Toilette (T 144 LE, T 144 QB)



Komfort-Raumbad mit Umkleidezimmer (T 149 LE, T 150 QB)

Schlafräum Highlights

- + Extragroße Liegeflächen
- + Zweiteiliger, beheizter und unterlüfteter Lattenrost mit flexibel gelagerten Holzleisten
- + 7-Zonen-Kaltschaummatratze mit atmungsaktivem Klimasteppbezug
- + Kleiderschränke mit extragroßer Innenhöhe durch Vertiefung in den Doppelboden-Keller
- + Optional: Schlafwelt und Dekoset mit maßgefertigten Spannbezügen



Modell T 142 DB, T 145 DB H

Heckquerbett

- + Bettzugang über große Einstiegsstufen
- + Großer Kleiderschrank unter dem Bett
- + Raumhoher Kleiderschrank



Kleiderschrank unter Heckquerbett

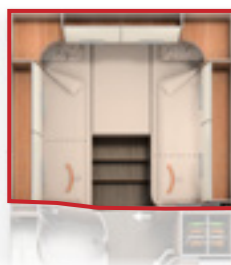

Modell T 143 LE, T 148 LE, T 148 LE H, T 149 LE

Längseinzelbetten

- + Aufstellbare Kopfteile (T 144 LE nur Beifahrerseite), Liegeflächen-erweiterung zwischen den Betten mit Zusatzmatratze
- + Liegefläche um 30 cm verschiebbar für 200 cm Liegelänge, großes Raumbad und kurze Fahrzeuglänge (T 144 LE)
- + Kleiderschränke unter den Längseinzelbetten durch Liftfunktion bequem von vorn und oben zugänglich
- + Ausziehbare Einstiegsstreppe für Bettzugang (T 143 LE)
- + Ausziehbare Komfort-Einstiegsstreppe mit extratiefen Trittflächen und zusätzlichem Stauraum (T 148 LE, 148 LE H, 149 LE; optional bei T 143 LE)



Modell T 144 LE

Zum Patent **angemeldet.**⁽¹⁾
Ausziehbare Liegefläche



Modell T 144 QB

Queensbett

- + Liegefläche um 30 cm verschiebbar für komfortablen Wohn- und Schlafzustand bei kurzer Fahrzeuglänge
Wohnzustand: bequemer Durchgang zu den Kleiderschränken
Schlafzustand: Liegelänge 195 cm (T 144 QB)
- + Aufstellbares Kopfteil
- + Kleiderschränke links und rechts neben dem Queensbett
- + Großer Auszug an Queensbettfront
- + Aufklappbare Matratze auf Beifahrerseite für extrabreiten Durchgang (T 150 QB)



Modell T 150 QB



Optional: TV-Schrank bei Längseinzelbett-Modellen (außer T 144 LE)



Großes Heckquerbett mit rundumlaufenden Dachstauschränken (T 142 DB)



Kleiderschränke unter den Längseinzelbetten durch Liftfunktion bequem von vorn und oben zugänglich



Große Längseinzelbetten mit aufstellbarem Kopfteil und Einstiegstreppe. Bequemer Zugang von vorn und oben zu darunterliegenden Kleiderschränken dank Liftfunktion (T 143 LE, T 148 LE, T 148 LE H, T 149 LE)



Zum Patent angemeldet: Liegefläche um 30 cm verschiebbar für komfortablen Wohn- und Schlafzustand bei kurzer Fahrzeuglänge (T 144 QB)



Ausziehbares Einzelbett mit Einstiegstreppe (T 144 LE)

c-tourer

Modelle

c-tourer T 142 DB Lightweight



C
 Zum Patent angemeldet. ⁽¹⁾ Vorsprung durch Innovation!
 Umkleidezimmer mit Raumteilerfunktion

c-tourer T 143 LE Lightweight

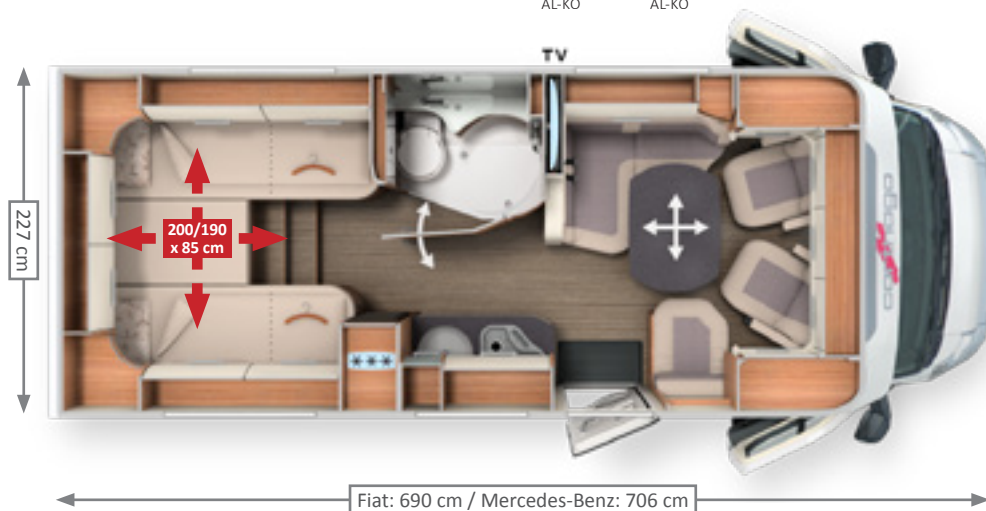

c-tourer T 144 LE Lightweight



C
 Zum Patent angemeldet. ⁽¹⁾ Vorsprung durch Innovation:
 Ausziehbares Längs-einzelbett

MODELL-HIGHLIGHTS

- + Kurze Fahrzeuglänge gezielt für die 3,5-t-Gewichtsklasse, L-Wohnsitzgruppe mit Seitensitzbank, großes Heckquerbett
- + Winkelküche mit großer Arbeitsfläche und Ambiente-Bodensockel-Unterleuchtung der Küchenzeile
- + Erhöhter Küchentresen zur optischen Raumteilung und als zusätzliche Ablagefläche
- + Separierung zum Wohnraum als Umkleidezimmer über Raumtrennfunktion der Waschraurtür
- + Kombibad mit Runddusche
- + Raumhoher Kleiderschrank
- + Weiterer Kleiderschrank unter Heckbett

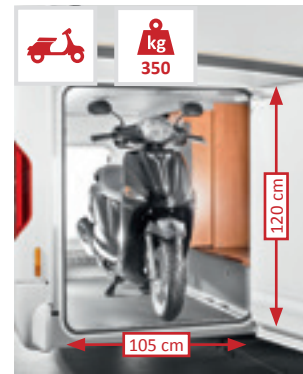

Chassis	Masse fahrbereit	Zuladung bis	Sitze mit 3-Punkt-Gurt	Schlafplätze
Fiat Ducato AL-KO Tiefrahmen 35 light	2.915 kg	1.545 kg	4/5*	2/4*

- + Allrounder: viel Komfort, kurze Fahrzeuglänge, wenig Gewicht
- + L-Wohnsitzgruppe mit Seitensitzbank
- + Kompakte Seitenküche
- + Erhöhter Küchentresen zur optischen Raumteilung und als zusätzliche Ablagefläche
- + Kombibad mit Runddusche und praktischer Trockenstange im Mini-Heki
- + Umkleidezimmer separierbar durch Waschraurtür
- + Kleiderschränke unter den Längseinzelbetten mit extragroßer Innenhöhe durch Vertiefung in den Doppelboden
- + Ausziehbare Treppe für einfachen Betteinstieg, optional ausziehbare Komfort-Einstiegstreppe mit extratiefen Trittflächen und zusätzlichem Stauraum
- + Option: TV-Schrank im Schlafraum mit Spezial-TV-Auszugssystem

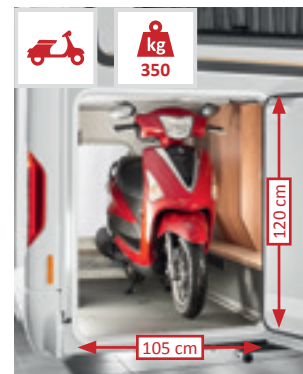

Chassis	Masse fahrbereit	Zuladung bis	Sitze mit 3-Punkt-Gurt	Schlafplätze
Fiat Ducato AL-KO Tiefrahmen 35 light	2.905 kg	1.555 kg	4	2/3*
Mercedes-Benz Sprinter AL-KO Tiefrahmen	2.945 kg	1.525 kg	4	2/3*

- + Einzigartig: L-Wohnsitzgruppe, Seitensitzbank, Winkelküche, Raumbad und Längseinzelbetten bis 200 cm bei einer Fahrzeuglänge von knapp unter 7 m
- + Winkelküche mit großer Arbeitsfläche und Ambiente-Bodensockel-Unterleuchtung der Küchenzeile
- + Erhöhter Küchentresen zur optischen Raumteilung und als zusätzliche Ablagefläche
- + Raumtrennung Wohnraum durch Schiebetür
- + Kompakt-Raumbad mit separater Dusche
- + Längseinzelbett auf Beifahrerseite um 30 cm verschiebbar: Schlafzustand 200 cm Liegelänge/ Wohnzustand großzügiger Dushraum
- + Einstiegstreppe für einfachen Betteinstieg
- + Kleiderschränke unter den Längseinzelbetten mit extragroßer Innenhöhe durch Vertiefung in den Doppelboden

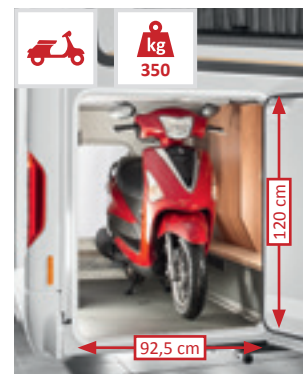

Chassis	Masse fahrbereit	Zuladung bis	Sitze mit 3-Punkt-Gurt	Schlafplätze
Fiat Ducato AL-KO Tiefrahmen 35 light	2.985 kg	1.475 kg	4	2/4*

c-tourer

Modelle

c-tourer T 144 QB Lightweight



AL-KO

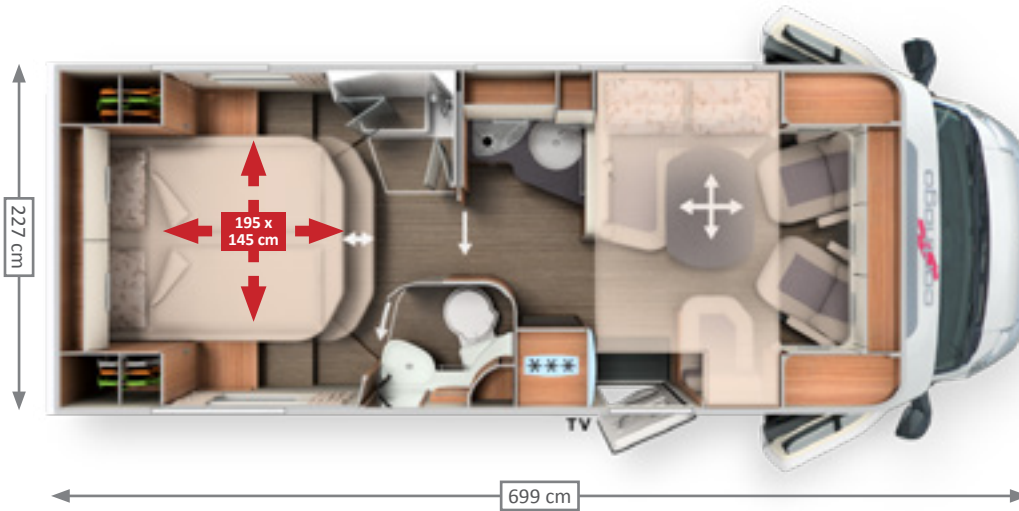

C
 Zum Patent angemeldet. ⁽¹⁾ Vorsprung durch Innovation:
 Pedelec Roller-garage;
 Ausziehbares Queensbett

c-tourer T 145 DB H Lightweight



AL-KO

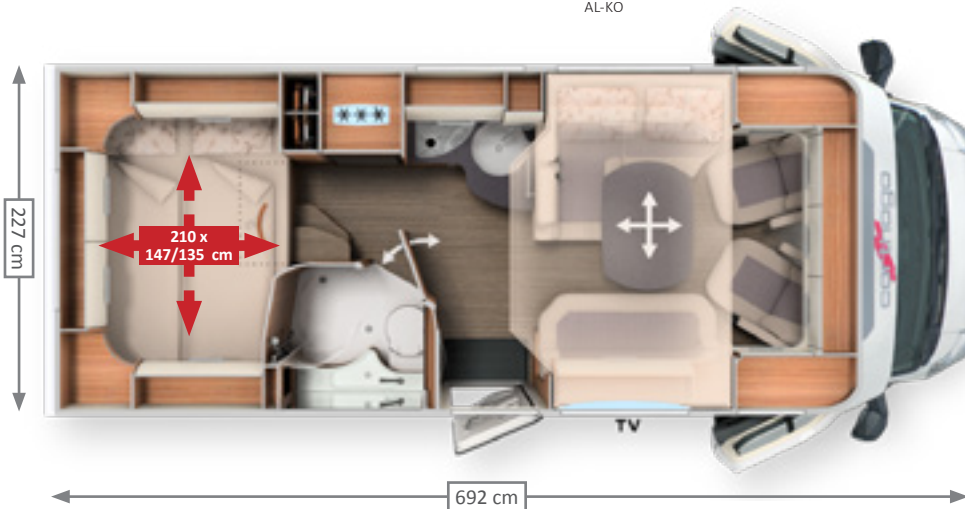

c-tourer T 148 LE H Komfort



AL-KO



Mercedes-Benz
AL-KO

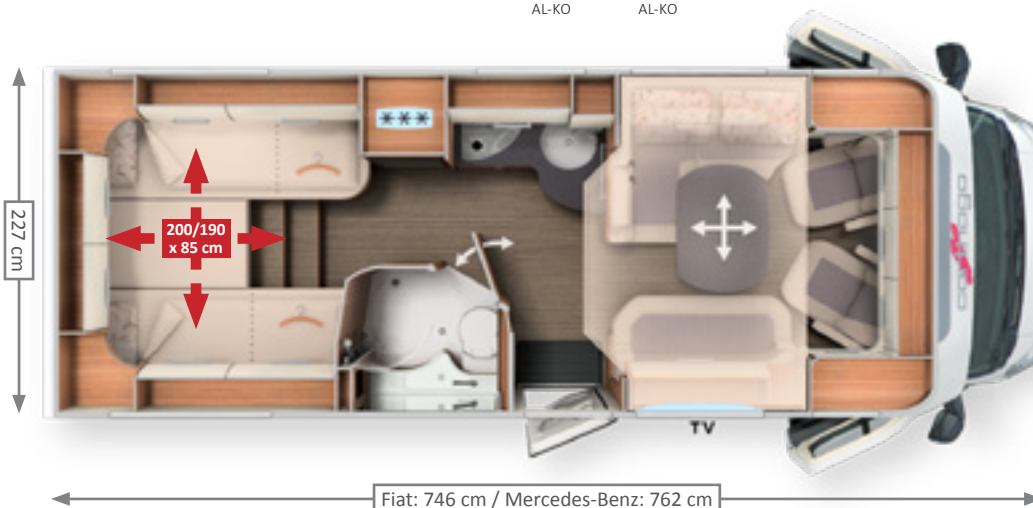

C
 Zum Patent angemeldet. ⁽¹⁾ Vorsprung durch Innovation:
 Ausziehbare Komfort-Einstiegsstreppe

MODELL-HIGHLIGHTS

- + Einzigartig: L-Wohnsitzgruppe, Seitensitzbank, Winkelküche, Raumbad und Queensbett 195 cm bei einer Fahrzeuglänge von knapp unter 7 m
- + Winkelküche mit großer Arbeitsfläche und Ambiente-Bodensockel-Unterleuchtung der Küchenzeile
- + Erhöhter Küchentresen zur optischen Raumteilung und als zusätzliche Ablagefläche
- + Raumtrennung Wohnraum durch massive Schiebetür, somit separates Umkleidezimmer
- + Kompakt-Raumbad mit separater Dusche
- + Queensbett um 30 cm verschiebbar: Schlafzustand 195 cm Liegelänge/Wohnzustand großzügiger Durchgang zu den Kleiderschränken, komfortable Liegebreite bis in den Fußbereich
- + Zwei Kleiderschränke seitlich vom Queensbett
- + Großer Auszug an Queensbett-Front

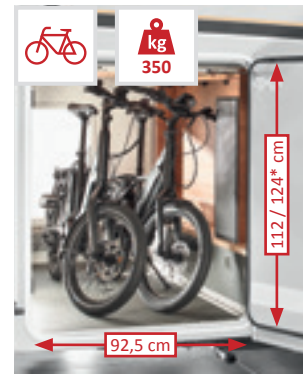

Chassis	Masse fahrbereit	Zuladung bis	Sitze mit 3-Punkt-Gurt	Schlafplätze
Fiat Ducato AL-KO Tiefrahmen 35 light	2.985 kg	1.475 kg	4	2/4*

- + Kurze Fahrzeuglänge gezielt für die 3,5-t-Gewichtsklasse mit L-Wohnsitzgruppe und langem Seitensofa, großes Heckquerbett
- + Option: Zentralhubbett mit breiter Liegefläche für zwei Personen
- + Winkelküche mit großer Arbeitsfläche
- + Kombibad mit separierbarer Runddusche
- + Raumhoher Kleiderschrank
- + Weiterer Kleiderschrank unter Heckbett

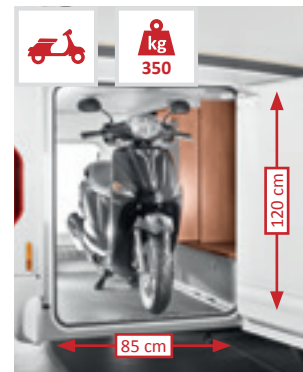

Chassis	Masse fahrbereit	Zuladung bis	Sitze mit 3-Punkt-Gurt	Schlafplätze
Fiat Ducato AL-KO Tiefrahmen 35 light	2.935 kg	1.525 kg	4/5*	2/5*

- + Komfortbetonter Grundriss: große L-Wohnsitzgruppe, breite Seitensitzbank, Winkelküche, raumhoher Kleiderschrank
- + Option: Zentralhubbett mit breiter Liegefläche für zwei Personen
- + Winkelküche mit großer Arbeitsfläche und Ambiente-Bodensockel-Unterleuchtung der Küchenzeile
- + Kombibad mit separierbarer Runddusche
- + Kleiderschränke mit extragroßer Innenhöhe unter den Längseinzelbetten
- + Option: TV-Schrank im Schlafrum mit Spezial-TV-Auszugsystem
- + Längseinzelbetten mit bis zu 200 cm Länge mit patentierter, ausziehbarer Komfort-Einstiegs-
treppe mit extratiefen Trittplätzen und zusätzlichem Stauraum

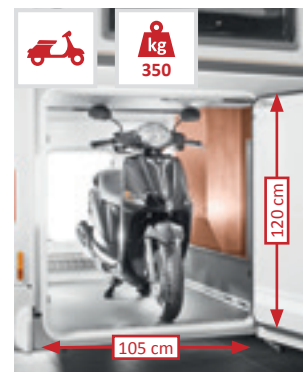

Chassis	Masse fahrbereit	Zuladung bis	Sitze mit 3-Punkt-Gurt	Schlafplätze
Fiat Ducato AL-KO Tiefrahmen 35 light	2.995 kg	1.465 kg	4/5*	2/5*
Mercedes-Benz Sprinter AL-KO Tiefrahmen	3.035 kg	1.435 kg	4/5*	2/5*

c-tourer

Modelle

c-tourer T 148 LE Komfort



AL-KO

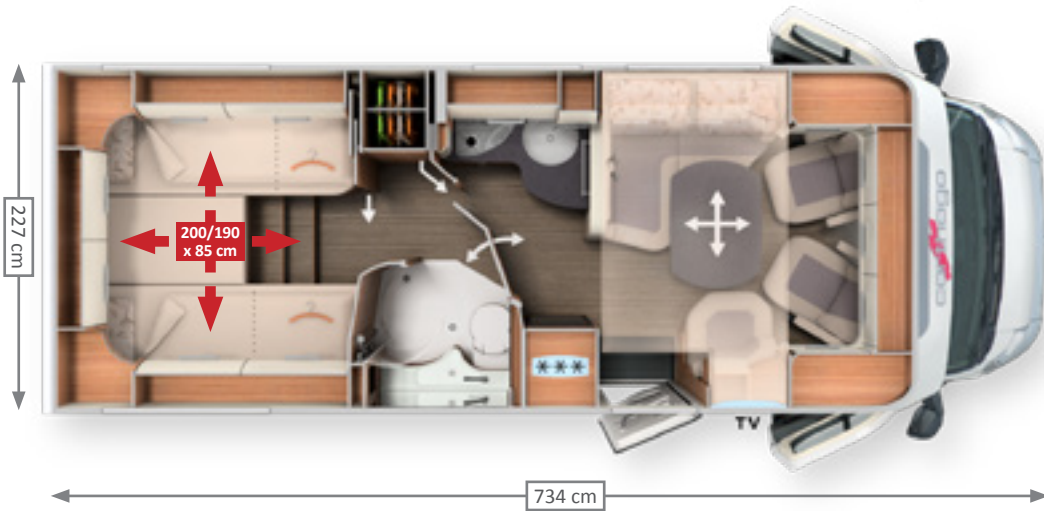

Zum Patent angemeldet. ⁽¹⁾ Vorsprung durch Innovation:
Umkleidezimmer mit Raumteilerfunktion; Ausziehbare Komfort-Einstiegstreppe

c-tourer T 149 LE Komfort



AL-KO

Mercedes-Benz
AL-KO

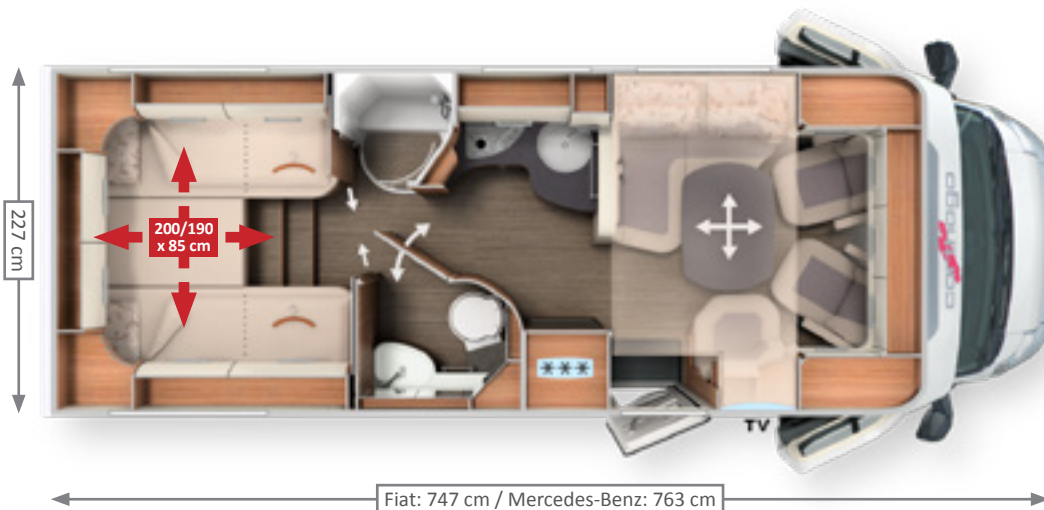

Zum Patent angemeldet. ⁽¹⁾ Vorsprung durch Innovation:
Ausziehbare Komfort-Einstiegstreppe

c-tourer T 150 QB Komfort



AL-KO

Mercedes-Benz
AL-KO

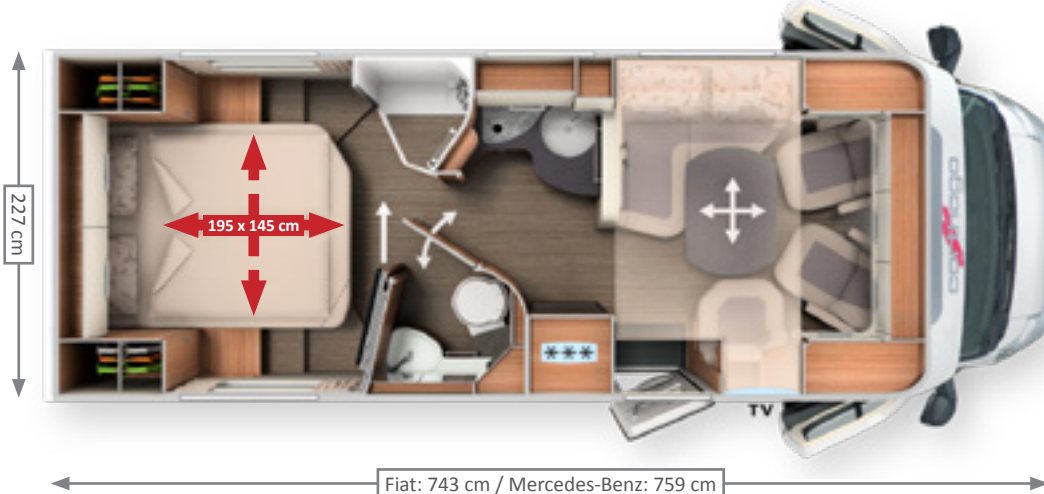

Zum Patent angemeldet. ⁽¹⁾ Vorsprung durch Innovation:
Pedelec-Rollergarage; Ausziehbare Raumteiler- und Fernsehwand

MODELL-HIGHLIGHTS

- + Komfortbetonter Grundriss: große L-Wohnsitzgruppe, breite Seitensitzbank, Winkelküche, raumhoher Kleiderschrank
- + Winkelküche mit großer Arbeitsfläche und Ambiente-Bodensockel-Unterleuchtung der Küchenzeile
- + Erhöhter Küchentresen zur optischen Raumteilung und als zusätzliche Ablagefläche
- + Kombibad mit Runddusche, Badezimmertür mit Raumteilerfunktion und praktische Trockentange im Mini-Heki
- + Umkleidezimmer mit Schiebetür zum Schlafraum
- + Raumhoher Kleiderschrank, weitere Kleiderschränke mit extragroßer Innenhöhe unter den Längseinzelbetten
- + Längseinzelbetten mit bis zu 200 cm Länge und ausziehbarer Komfort-Einstiegstreppe mit extratiefen Trittplätzen und zusätzlichem Stauraum
- + Option: TV-Schrank im Schlafraum mit Spezial-TV-Auszugssystem

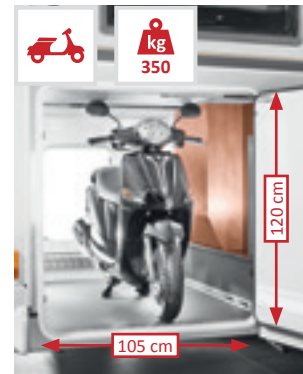

Chassis	Masse fahrbereit	Zuladung bis	Sitze mit 3-Punkt-Gurt	Schlafplätze
Fiat Ducato AL-KO Tiefrahmen 35 light	3.015 kg	1.445 kg	4/5*	2/4*

- + Große L-Wohnsitzgruppe mit breiter Seitensitzbank
- + Große Winkelküche mit geschwungener Arbeitsfläche und Ambiente-Bodensockel-Unterleuchtung der Küchenzeile
- + Erhöhter Küchentresen zur optischen Raumteilung und als zusätzliche Ablagefläche
- + Komfort-Raumbad mit Umkleidezimmer durch Schiebetür im Schlafraum und Raumtrennfunktion Waschaumtür
- + Längseinzelbetten 200 cm mit ausziehbarer Komfort-Einstiegstreppe mit extratiefen Trittplätzen und zusätzlichem Stauraum
- + Kleiderschränke unter den Längseinzelbetten mit großer Innenhöhe
- + Option: TV-Schrank im Schlafraum mit Spezial-TV-Auszugssystem

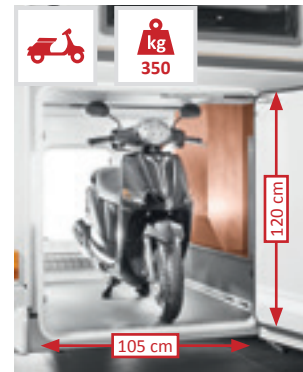

Chassis	Masse fahrbereit	Zuladung bis	Sitze mit 3-Punkt-Gurt	Schlafplätze
Fiat Ducato AL-KO Tiefrahmen 35 light	3.015 kg	1.445 kg	4/5*	2/4*
Mercedes-Benz Sprinter AL-KO Tiefrahmen	3.055 kg	1.415 kg	4/5*	2/4*

- + Komfort-Plus-Grundriss
- + Große L-Wohnsitzgruppe mit breiter Seitensitzbank
- + Große Winkelküche mit geschwungener Arbeitsfläche und Ambiente-Bodensockel-Unterleuchtung der Küchenzeile
- + Erhöhter Küchentresen zur optischen Raumteilung und als zusätzliche Ablagefläche
- + Komfort-Raumbad mit Umkleidezimmer durch Raumtrennung
- + Ausziehbare Raumteiler- und Fernsehwand zur individuellen Raumtrennung Schlafraum/Umkleidezimmer
- + Großes Queensbett, bequemer Betteinstieg, komfortable Liegebreite bis in den Fußbereich
- + Zwei Kleiderschränke seitlich vom Bett
- + Aufklappbare Matratze auf Beifahrerseite für extrabreiten Durchgang

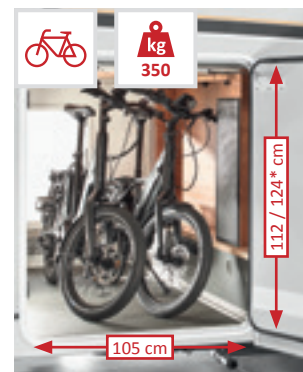

Chassis	Masse fahrbereit	Zuladung bis	Sitze mit 3-Punkt-Gurt	Schlafplätze
Fiat Ducato AL-KO Tiefrahmen 35 light	3.015 kg	1.445 kg	4/5*	2/4*
Mercedes-Benz Sprinter AL-KO Tiefrahmen	3.055 kg	1.415 kg	4/5*	2/4*

c-tourer

Exterieur



Serie Lichtgrau/weiß

Aufbau lichtgrau/weiß, Fahrzeugfront weiß, A-Säule, Bug-, Seiten-, Heckschürze und Radläufe weiß

Fiat Ducato



Mercedes-Benz Sprinter



Fahrerhausdesign

c-tourer Komfort T 150 QB auf Fiat Ducato mit Wohnwelt San Remo



c-tourer Lightweight T 143 LE auf Mercedes-Benz Sprinter mit Wohnwelt Cambridge



Carthago Leichtbautechnologie „Lightweight“

Gewicht runter, Qualität hoch – speziell für die 3,5-t-Gewichtsklasse

Extrem stabil und superleicht: Carthago ist branchenweit Vorreiter für intelligenten Leichtbau. Intelligent heißt: Carthago reduziert das Gewicht, aber nicht den gewohnten Komfort oder die Qualität. Die Carthago Teilintegrierten c-tourer Lightweight sind die jeweils

leichtesten Modelle ihrer Klasse. Bei höchster Stabilität, Qualität, maximalem Komfort und umfangreicher Ausstattung. Die konsequente Leichtbautechnologie hat viele Vorteile: mehr Zuladung, gleichzeitig weniger Kraftstoffverbrauch und weniger Emissionen.

Ihr Mehrwert mit Carthago

- + **Hohe Wendigkeit und weniger Gewicht** durch kurze Fahrzeuglängen
- + **Mehr Zuladung** auch in der 3,5-t-Gewichtsklasse
- + **Weniger Kraftstoffverbrauch**
- + **Weniger Einschränkungen** durch Straßenverkehrsregelungen
- + **Weniger Mautgebühren**

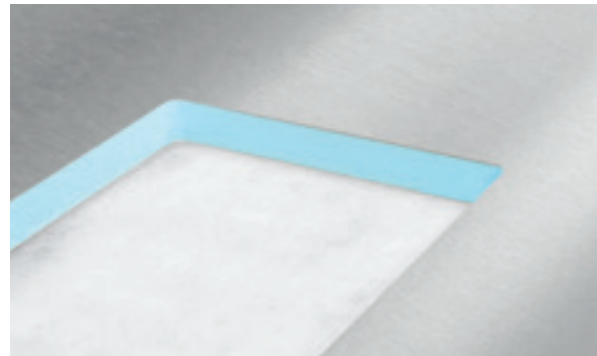

Die Carthago Karosseriebautechnologie ist hochstabil und leicht. Mit dem markttypischen Verbund von Aluminium auf der Außen- und Innenseite und dem RTM-Hartschaum-Isolierkern kann Carthago auf gewichtsintensive Wandverstärkungen verzichten



Leichtgewichts-Premiumklasse
Carthago Leichtbautechnologie
speziell für die 3,5-t-Gewichtsklasse



Carthago gewichtsoptimierter Möbelbau: Gewölbte und gerundete Möbelformteile haben dank Piping-Technologie hohe Stabilität bei gleichzeitig weniger Gewicht



Der Carthago Doppelboden trägt mit der selbsttragenden Karosserie und dem AL-KO Tiefrahmen light zu einem Höchstmaß an Stabilität und Torsionssteifigkeit bei

Doppelboden-Keller mit riesigem Stauraum

EASY ENTRY – bequem von außen beladen, einfach von innen entnehmen



Nutzhöhe
bis zu 55,5 cm



Heckgarage
bis zu
350 kg
belastbar

Rollergarage mit großer Innenhöhe durch tiefe Absenkung, Zugang beidseitig über große Tür auf Beifahrerseite und zweite Tür auf Fahrerseite

FAHRERSEITE

Gasflaschenkasten

Außen beladen



Bequemes Beladen des Doppelboden-Stauraums über große Außenklappe (auf Fahrerseite)

Innen entnehmen





Einfache Entnahme des Staurauminhaltes von innen über aufklappbaren Sitzbankdeckel der L-Wohnsitzgruppe

Weitere Doppelboden-Kellerstauräume

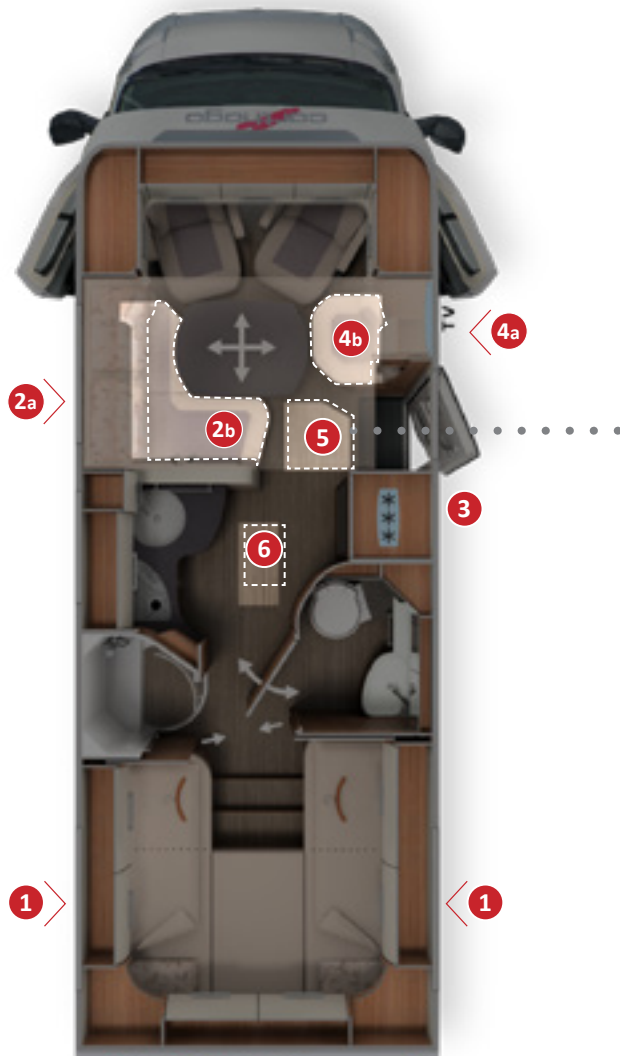

Wohnraumbodenklappe mit Doppelboden-Staubox (42 cm Nutztiefe) im beheizten Doppelboden





- + **Doppelboden-Keller** mit riesigem, beheiztem Stauraum, Nutzhöhe bis zu **55,5 cm**
- + **Außenzugang** über mehrere große Klappen
- + Komfortabler **Innenzugang** über Sitzbankdeckel L-Wohnsitzgruppe, aufklappbare Seitensitzbank sowie große Wohnraumbodenklappe
- + **Großer, zentraler Durchladerraum** (Innenhöhe 22 cm) mit tief abgesenktem Stauraumkeller (Nutzhöhe 46 cm), bequem beladbar auch durch die Eingangstür über große, aufstellbare Wohnraumbodenklappe
- + Gesamter Doppelboden beheizt mit **Klimaspeicherfunktion** und Fußbodenheizungseffekt



BEIFAHRESEITE



3 Großer, zusätzlicher Doppelboden-Stauraum mit separater Außenklappe (Beifahrerseite)



4a Bequemes Beladen des Doppelboden-Stauraums über große Außenklappe (modellabhängig)

Außen beladen



5 Riesige Wohnraumbodenklappe im Eingangsbereich: bei geöffneter Aufbau-tür bequem auch von außen beladbar



4b Komfortable Entnahme des Inhaltes über aufklappbare Seitensitzbank

Innen entnehmen



Bordtechnik

Elektrotechnik, Wasserversorgung, Wärmespeicher-Heiztechnik





Wärmeluftspeicher-
Heiztechnik Truma Combi 6



Doppelboden-Keller
mit Klimaspeicherfunktion und
Fußbodenheizungseffekt



Kapazität
150 l Frischwassertank
140 l Abwassertank
1 x 80 Ah Batterie
(erweiterbar 2 x 80 Ah)



Gezielte Beheizung des Fahrerhausbereichs durch zusätzlichen Wärmeluftauslass unter Fahrerhausssitz.

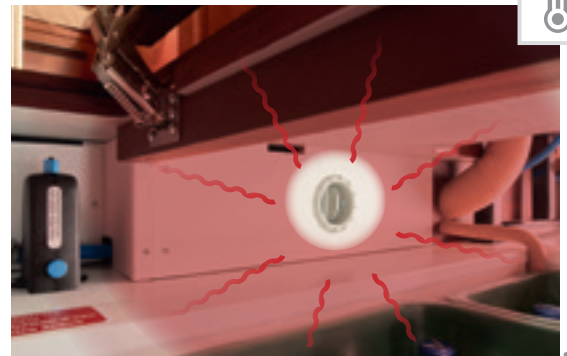

Wärmespeicher-Heiztechnik Truma Combi 6 mit zahlreichen Wärmeluftauslässen im gesamten Doppelboden-Keller, im Wohnraum, in der Heckgarage, im Fahrerhaus und in den kältesensiblen Türeinbauten



Gasflaschenkasten „easy change“, tief abgesenkt für ein bequemes Tauschen der Flaschen (außer T 143 LE)

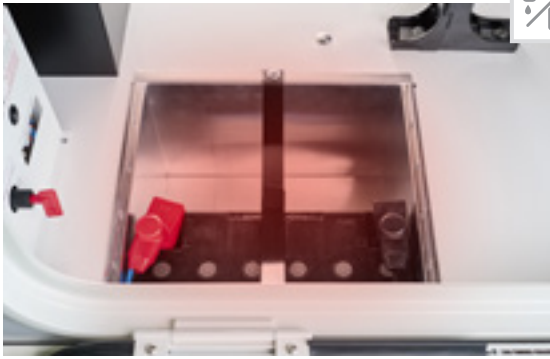

Batteriezentrale beheizt mit Batterie Hauptschalter; Serie: Gelbatterien 1 x 80 Ah, erweiterbar auf 2 x 80 Ah, optional Lithium-Ionen-Batterie 90 Ah inklusive Batteriecomputer



Gut zugängliche Elektrozentrale in der Heckgarage

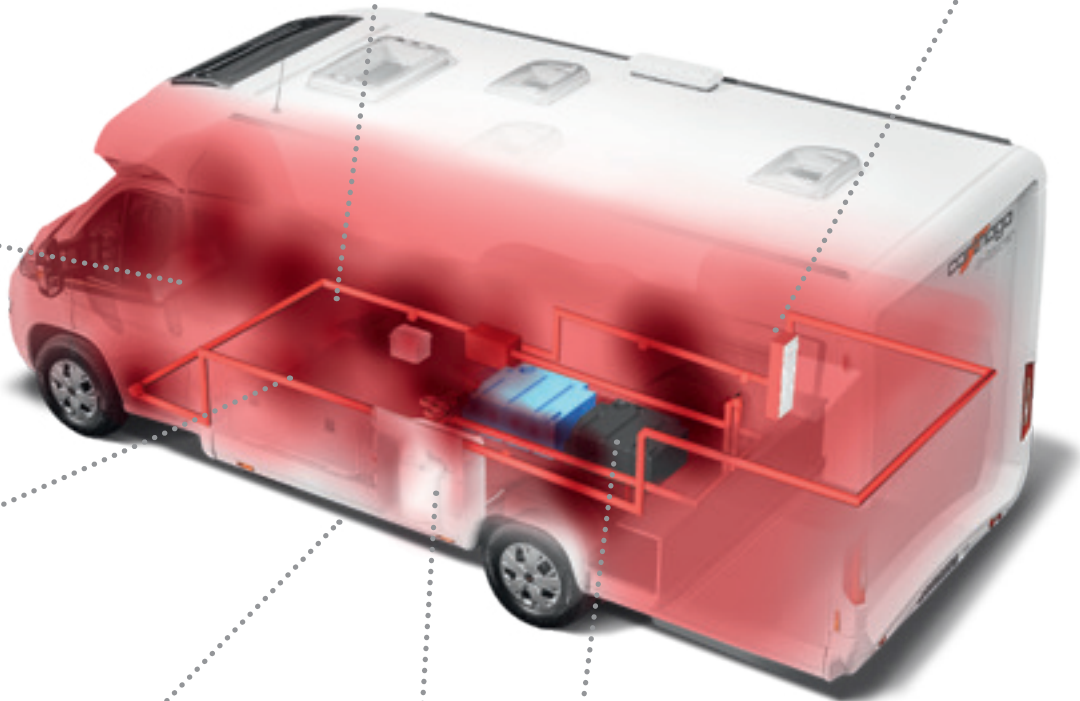

Gasflaschenkasten (Modell T 143 LE) mit bequemem Zugang über separate Gaskastentür. Optional: Komfort-Gasflaschenauszugssystem



Wasserablasszentrale im Doppelboden-Keller – auch von außen durch die Aufbau-tür bedienbar

GFK-Fronthaube



über Fahrerhaus, formschön, hochwertiges GFK, rundum isoliert und verfugt

Aufbautür „premium one“



mit Türbegrenzer und Türfenster

Zentralverriegelung



per Handsender im Hauptschlüssel für Fahrerhaustüren

Fahrerhaus-Pilotensitze



mit gepolsterten Armlehnen, verstellbar

Einstiegsstufe elektrisch



zum Wohnraum: elektrisch aus-/einfahrbar

Hochwertige Sitzpolster



mit Mehrlagen-Premiumschaumkern mit Rückenstützfunktion

Ambiente-Bodensockel-Unterleuchtung



im Wohn- und Küchenbereich (modellabhängig)

Serienmäßiger Dachstaukasten



mit optionalem Kaffeemaschinen-Auszugssystem

Stufenloser Wohnraum



durchgehend vom Fahrerhaus bis in den Schlafbereich

Aufschwenkbarer Schuhschrank



unter Wohnsitze im Eingangsbereich mit Aufnahmesystem für bis zu vier Paar Schuhe (außer T 145 DB H, T 148 LE H)

Küchenarbeitsfläche



mit kratzunempfindlicher Oberfläche in Dekor Schiefer, unterleuchtet mit LED-Lichtband und praktischer Arbeitsflächenerweiterung

Individuelle Beleuchtungssteuerung



getrennte Steuerung des Arbeitslichtes und der Ambientebeleuchtung möglich



AL-KO

chic c-line

Die Faszination der Carthago Premiumklasse

Eleganz, Komfort und Extravaganz

Luxuriös, extravagant, komfortabel und überaus praxisingerecht zugleich: Der chic c-line T trumpft mit Zuladung, Stauraum, Fahrkomfort der Spitzenklasse, modernem Design und Wohnkomfort pur auf. Sein Charme setzt den chic c-line T vom großen Feld der am Markt angebotenen Teilintegrierten ab.



Gewichtsklasse

- + Komfortbetonte Grundrisse bis 4,5 t zulässiges Gesamtgewicht



AL-KO

Chassis

- + Fiat Ducato mit AL-KO Tiefrahmen 35 light/40 heavy, Breitspur-Hinterachse 198 cm
- + Sicherheitspaket Fiat Ducato: Airbag, ABS, ESP, ASR, elektronische Wegfahrsperre, Hillholder, Hill Descent Control, Traction Plus
- + Option: Fahrassistenz-Paket Fiat



Wohnkomfort

- + Möbelarchitektur „exklusiveline“, fließende Formensprache, gerundete, exklusive Möbelflächen, zwei Stilwelten zur Wahl
- + L-Wohnsitzgruppe mit Seitensitzbank und rechteckigem Wohnraumtisch
- + Komfortable Winkelküche mit Kaffeemaschinenlift und Apothekerauszug
- + Badvarianten mit viel Komfort und separierbarem Umkleidezimmer
- + Festbetten mit Schlafsystem Carawinx



Stauraum

- + Doppelboden-Keller mit riesigem, beheiztem Stauraum, Nutzhöhe bis zu 70 cm
- + Außenzugang über mehrere große Klappen, komfortabler Innenzugang über Sitzbankdeckel der L-Wohnsitzgruppe und aufklappbare Seitensitzbank
- + Großer, zentraler Durchladeraum (Innenhöhe 22 cm) mit tief abgesenktem Stauraumkeller (Nutzhöhe 46 cm), bequem von innen und außen beladbar über große, aufstellbare Wohnraumbodenklappe
- + Rollergarage: Innenhöhe bis 120 cm*, belastbar bis 350 kg



Autarkie/Technik

- + 170 l Frischwasser, 140 l Abwasser
- + 2 x 80 Ah Gelbatterie



Klima/Heizung

- + Warmluftspeicher-Heiztechnik Truma Combi 6, optional Alde-Warmwasser-Zentralheizung
- + Doppelboden-Keller mit Fußbodenheizungseffekt



chic c-line

chic c-line T 4.8 LE in linea classica und Wohnwelt Leder Sand 21



chic c-line T

chic c-line



chic c-line T 4.9 LE in Stilwelt linea moderna und Wohnwelt Teilleder Elfenbein



chic c-line T

chic c-line

chic c-line T 4.8 LE

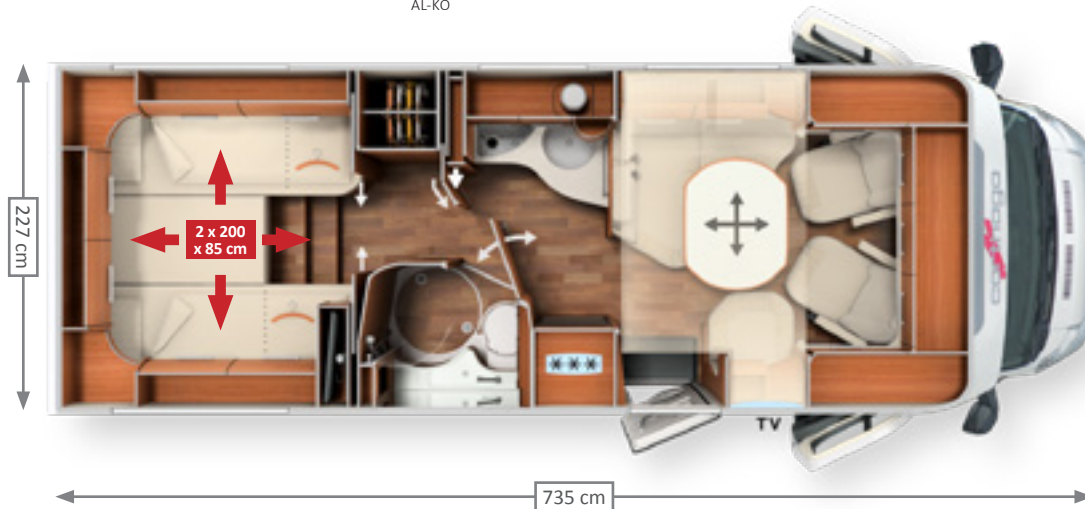

Zum Patent angemeldet. ⁽¹⁾ Vorsprung durch Innovation:
Umkleidezimmer mit Raumteilerfunktion;
Ausziehbare Komfort-Einstiegstreppe



Große L-Wohnsitzgruppe mit Seitensitzbank

- + Wohnraumtisch in Rechteckform mit Chromkeder, Option 5. Gurtplatz
- + Auszugssystem für 24"-LED-Flachbildschirm hinter Rücklehne Seitensitzbank

- + Massive Holz-Schiebetür zur Separierung Umkleidezimmer/Schlafrum
- + Raumhoher Kleiderschrank



Winkelküche

- + Große Arbeitsfläche
- + Küchenzeile mit sechs großen Auszügen, Mittelauszug mit integriertem Abfallbehälter
- + 3-Flammen-Herd „Profi-Gourmet“ mit geteilter Glasabdeckung, robustem Gussrost und reinigungsfreundlichem Glasboden
- + 153-l-Kühlschrank mit beidseitiger Türöffnung und separatem Gefrierfach
- + Kaffeemaschinenlift aus Dachstauschrank absenkbar
- + Barschrank mit Dekorglastür und Innenbeleuchtung
- + Raumhoher Apothekerauszug



Große Längseinzelbetten

- + Aufstellbare Kopfteile
- + Kleiderschränke unter den Längseinzelbetten durch Liftfunktion bequem von vorn und oben zugänglich – für mehr Volumen in den Doppelboden abgesenkt
- + Liegeflächenerweiterung zwischen den Betten durch Zusatzmatratze, Zugang über ausziehbare Komfort-Einstiegstreppe
- + Serienmäßiger TV-Schrank, optional extralanges TV-Auszugsystem



Platzsparendes Kombibad mit Umkleidezimmer

- + Separierbare Runddusche
- + Integrierte Ablage in Duschwand
- + Handtuchhalter in Dachhaube
- + Großer Spiegelschrank mit Regaleinteilung
- + Massive Badtür mit innenliegenden Scharnieren, Metallklinke und Türverriegelung
- + Waschraumtür mit Raumteilerfunktion zum Wohnraum

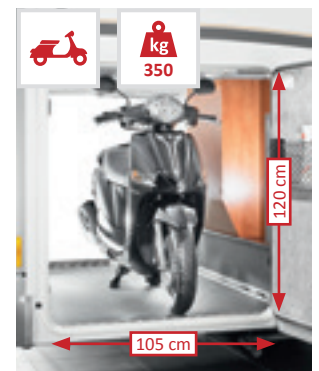

Chassis	Masse fahrbereit	Zuladung bis	Sitze mit 3-Punkt-Gurt	Schlafplätze
Fiat Ducato AL-KO Tiefrahmen 35 light	3.165 kg	1.295 kg	4/5*	2/3-4*

*mit Optionen



Winkelküche mit Profi-Gourmet-Kocher in Stilwelt linea classica



Raumhoher Kleiderschrank



Kombibad mit großzügigem Waschraum und separierbarer Runddusche

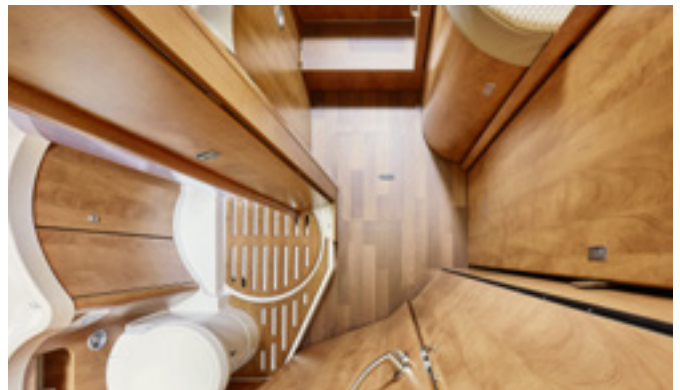

Kombibad mit Umkleidezimmerfunktion



Große Längseinzelbetten mit ausziehbarer Komfort-Einstiegstreppe

chic c-line

chic c-line T 4.9 LE



Zum Patent angemeldet. ⁽¹⁾ Vorsprung durch Innovation:

Doppelfunktionstür Wasch-/Toilettenraum;
Ausziehbare Komfort-Einstiegstreppe

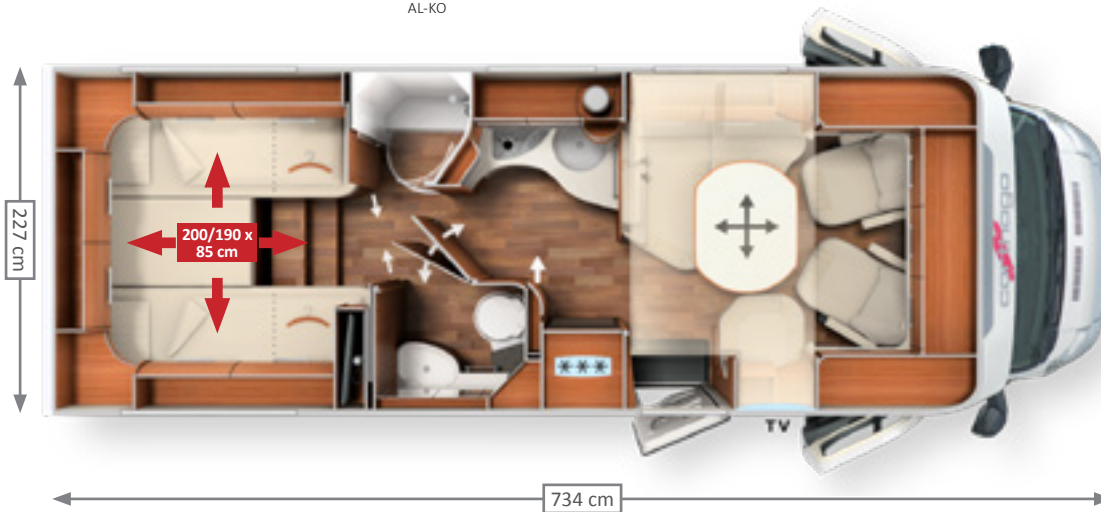

Große L-Wohnsitzgruppe mit breiter Seitensitzbank

- + Wohnraumtisch in Rechteckform mit Chromkeder, Option 5. Gurtplatz
- + Auszugssystem für 24"-LED-Flachbildschirm hinter Rücklehne Seitensitzbank



Längseinzelbetten

- + Aufstellbare Kopfteile
- + Kleiderschränke unter den Längseinzelbetten durch Liftfunktion bequem von vorn und oben zugänglich – für große Innenhöhe in den Doppelboden abgesenkt
- + Liegeflächenerweiterung zwischen den Betten durch Zusatzmatratze, Zugang über ausziehbare Komfort-Einstiegstreppe
- + Serienmäßiger TV-Schrank, optional extralanges TV-Auszugsystem



Komfort-Winkelküche

- + Große Arbeitsfläche in geschwungener Form
- + Küchenzeile mit sechs großen Auszügen, Mittelauszug mit integriertem Abfallbehälter
- + 3-Flammen-Herd „Profi-Gourmet“ mit geteilter Glasabdeckung, robustem Gussrost und reinigungsfreundlichem Glasboden
- + 153-l-Kühlschrank mit beidseitiger Türöffnung und separatem Gefrierfach
- + Kaffeemaschinenlift aus Dachstauschrank absenkbar
- + Barschrank mit Dekorglastür und Innenbeleuchtung
- + In Badrundwand integrierter Apothekerauszug



Komfort-Raumbad mit Umkleidezimmer

- + Großzügiger Wasch-/Toilettenraum
- + Gegenüberliegende Dusche
- + Massive Holz-Schiebetür mit Raumteilerfunktion, somit Umkleidezimmer vom Schlaf- und Wohnraum separiert
- + Doppelfunktionstür Wasch-/Toilettenraum zur gleichzeitigen Trennung von Wohnraumdurchgang und Toilettenraum

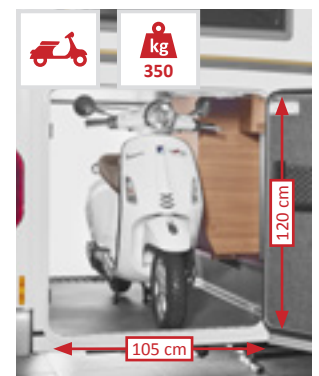

Chassis	Masse fahrbereit	Zuladung bis	Sitze mit 3-Punkt-Gurt	Schlafplätze
Fiat Ducato AL-KO Tiefrahmen 35 light	3.165 kg	1.295 kg	4/5*	2/3-4*

*mit Optionen



chic c-line T 4.9 LE in Stilwelt linea moderna, Wohnwelt Teilleder Elfenbein mit optionalem Dachfenster „skyview“



TV-Auszugssystem hinter Rückenlehne



Komfort-Winkelküche mit geschwungener Arbeitsfläche in Stilwelt linea moderna



Kleiderschränke unter den Längseinzelbetten mit extragroßer Innenhöhe



Raumbad mit separater Dusche



Längseinzelbetten mit darunterliegenden Kleiderschränken

chic c-line

chic c-line T 5.0 QB

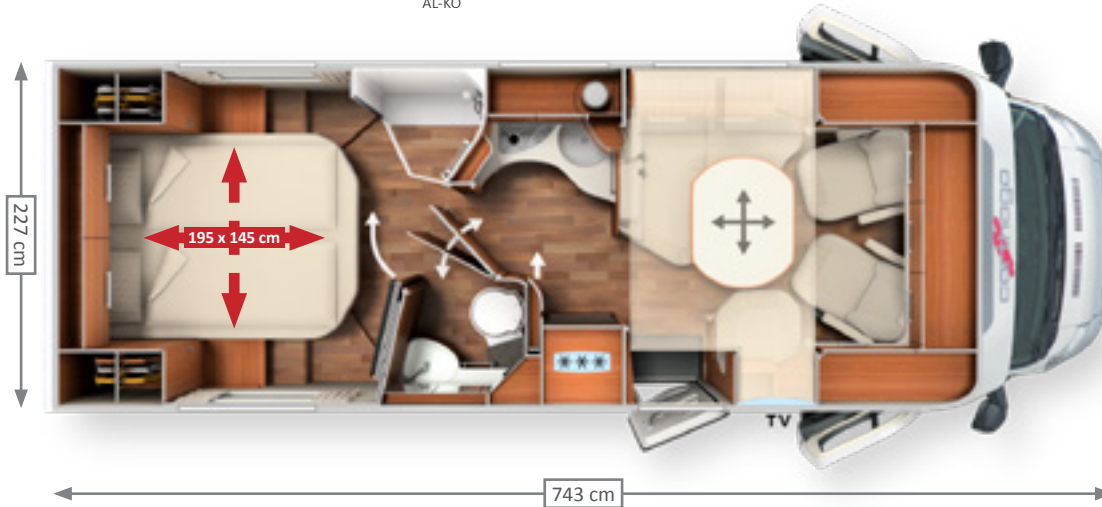

Zum Patent angemeldet. ⁽¹⁾ Vorsprung durch Innovation:
 Doppelfunktionstür Wasch-/Toilettenraum;
 Pedelec-Garage;
 Ausziehbare Raumteiler- und Fernsehwand



Große L-Wohnsitzgruppe mit breiter Seitensitzbank

- + Wohnraumtisch in Rechteckform mit Chromkeder, Option 5. Gurtplatz
- + Auszugssystem für 24"-LED-Flachbildschirm hinter Rücklehne Seitensitzbank



Großes Queensbett

- + Einzigartig: ausziehbare Raumteiler- und Fernsehwand zur Abtrennung des Badbereichs inkl. TV-Halter, kabelloser Fernsehgenuss in zwei Positionen möglich
- + Aufstellbares Kopfteil
- + Zwei Kleiderschränke seitlich vom Queensbett
- + Zwei Auszüge an Queensbett-Front



Komfort-Winkelküche

- + Große Arbeitsfläche in geschwungener Form
- + Küchenzeile mit sechs großen Auszügen, Mittelauszug mit integriertem Abfallbehälter
- + 3-Flammen-Herd „Profi-Gourmet“ mit geteilter Glasabdeckung, robustem Gussrost und reinigungsfreundlichem Glasboden
- + 153-l-Kühlschrank mit beidseitiger Türöffnung und separatem Gefrierfach
- + Kaffeemaschinenlift aus Dachstauschrank absenkbar
- + Barschrank mit Dekorglastür und Innenbeleuchtung
- + In Badrundwand integrierter Apothekerauszug



Komfort-Raumbad mit Umkleidezimmer

- + Großzügiger Wasch-/Toilettenraum
- + Gegenüberliegende Dusche
- + Doppelfunktionstür Wasch-/Toilettenraum zur gleichzeitigen Trennung von Wohnraumdurchgang und Toilettenraum



Chassis	Masse fahrbereit	Zuladung bis	Sitze mit 3-Punkt-Gurt	Schlafplätze
Fiat Ducato AL-KO Tiefrahmen 35 light	3.165 kg	1.295 kg	4/5*	2/3-4*

*mit Optionen



Kaffeemaschinenlift aus Dachstauschrank absenkbar



TV-Auszugssystem hinter Rückenlehne

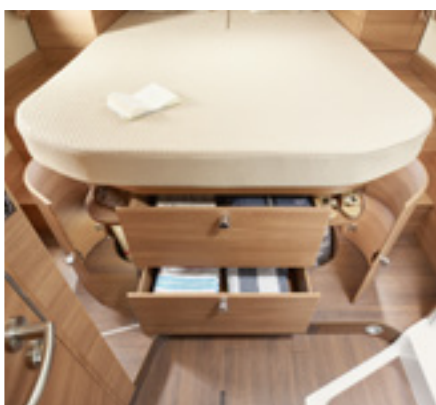

Zwei Auszüge an Queensbett-Frontseite



Komfort-Winkelküche mit geschwungener Arbeitsfläche in Stilwelt linea moderna



Komfort-Raumbad mit Umkleidezimmer



Ausziehbare Fernsehwand in Fernseh-Mittelposition

chic c-line

Exterieur



AL-KO

Serie Weiß

Aufbau weiß, **Fahrzeugfront** weiß, **A-Säule**, **Bug-**, **Seiten-**, **Heckschürze** und **Radläufe** silber-platin



Option Silverline

Aufbau silber, **Fahrerhaus** silber, **Bug-**, **Seiten-**, **Heckschürze** und **Radläufe** silber-platin



Frontdesign Fiat Ducato (Silverline)



Heckdesign Fiat Ducato (Silverline)

Interieur

chic c-line auf Fiat Ducato mit Wohnwelt Teilleder Elfenbein



Optional: einzigartige Carthago Pedelec-Rollgarage

für Queensbettmodelle – Innenhöhenenerweiterung auf 124 cm. Zum Patent angemeldet.⁽¹⁾

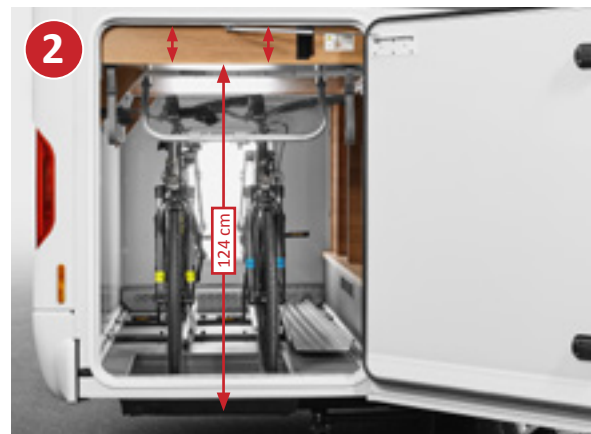

Ihr Mehrwert mit Carthago

- + Innenhöhenenerweiterung der Pedelec-Garage in Queensbettmodellen auf bis zu 124 cm
- + Trotz niedrigem Betteinstieg Zweiräder mit bis zu 124 cm in Heckgarage transportierbar
- + Innovative Lösung ohne Zusatzgewicht und mit einfacher Bedienung
- + Abdeckplatte für Bodenmulde somit auch mit ebenem Garagenboden nutzbar

Doppelboden-Keller mit riesigem Stauraum

EASY ENTRY – bequem von außen beladen, einfach von innen entnehmen



Nutzhöhe bis zu 70 cm



FAHRERSEITE

Gasflaschenkasten

Außen beladen



2a Bequemes Beladen des Doppelboden-Stauraums über große Außenklappe (auf Fahrerseite)

Innen entnehmen





2b Einfache Entnahme des Staurauminhalts von innen über aufklappbaren Sitzbankdeckel der L-Wohnsitzgruppe

Weitere Doppelboden-Kellerstauräume

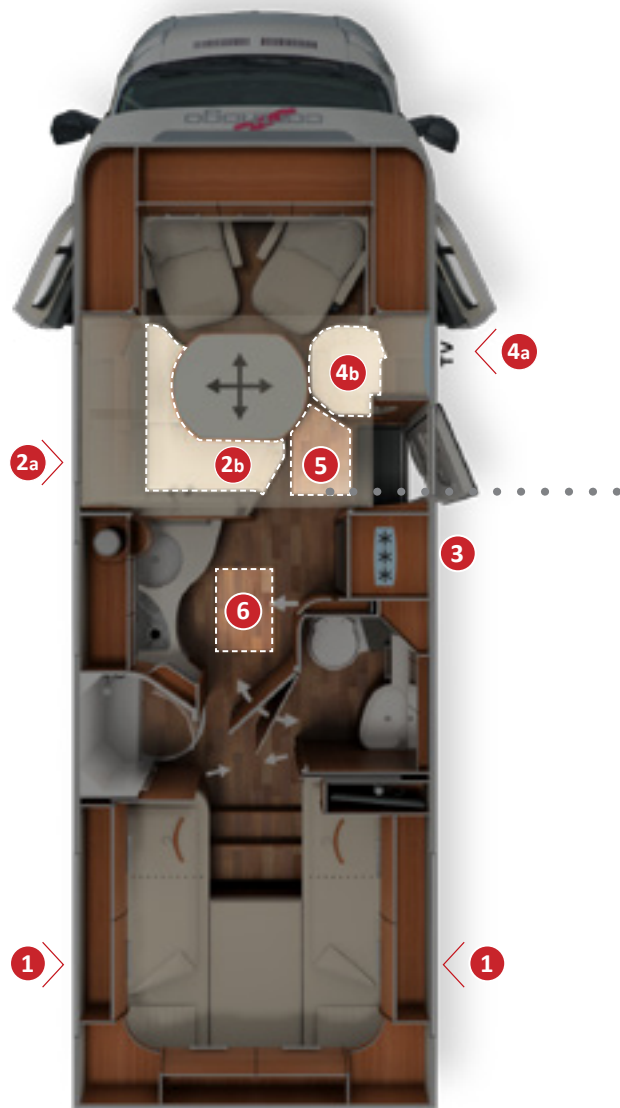

6 Wohnraumbodenklappe mit Doppelboden-Staubox (42 cm Nutztiefe), im beheizten Doppelboden





- + **Doppelboden-Keller** mit riesigem, beheiztem Stauraum, Nutzhöhe bis zu 70 cm
- + **Außenzugang** über mehrere große Klappen
- + Komfortabler **Innenzugang** über den Sitzbankdeckel L-Wohnsitzgruppe, aufklappbare Seitensitzbank sowie große Wohnraumbodenklappe
- + **Großer, zentraler Durchladerraum** (Innenhöhe 22 cm) mit tief abgesenktem Stauraumkeller (Nutzhöhe 46 cm), bequem beladbar auch durch die Eingangstür über große, aufstellbare Wohnraumbodenklappe
- + Gesamter Doppelboden-Keller beheizt mit **Klimaspeicherfunktion** und Fußbodenheizungseffekt



BEIFAHRESEITE



3 Großer, zusätzlicher Doppelboden-Stauraum mit separater Außenklappe (auf Beifahrerseite)



4a Bequemes Beladen des Doppelboden-Stauraums über große Außenklappe

Außen beladen



5 Riesige Wohnraumbodenklappe im Eingangsbereich: bei geöffneter Aufbau-tür bequem auch von außen beladbar



4b Komfortable Entnahme des Inhalts über aufklappbare Seitensitzbank

Innen entnehmen





Bordtechnik

Elektrotechnik, Wasserversorgung, Wärmespeicher-Heiztechnik



**Wärmeluftspeicher**
Heiztechnik Truma Combi 6

**Option: Alde-Warmwasser-Zentralheizung**

**Doppelboden-Keller**
mit Klimaspeicherfunktion und Fußbodenheizungseffekt

**Kapazität**
170 l Frischwassertank
140 l Abwassertank
2 x 80 Ah Batterie



Gezielte Beheizung des Fahrerhausbereichs
durch beheizten Armaturenbrettvorbau und zusätzliche Wärmeluftauslässe



Wärmespeicher-Heiztechnik Truma Combi 6
mit Wärmeluftauslässen im gesamten Klimaspeicher-Doppelboden, im Wohnraum, in der Heckgarage, im Fahrerhaus und in den Türeinstiegen



Gasflaschenkasten „easy change“,
tief abgesenkt für ein bequemes Tauschen der Flaschen



Batteriezentrale beheizt mit Batterie Hauptschalter;
Serie: Gelbatterien 2 x 80 Ah, optional Lithium-Ionen-Batterie 90 Ah
inklusive Batteriecomputer



Elektrozentrale in der Heckgarage gut zugänglich

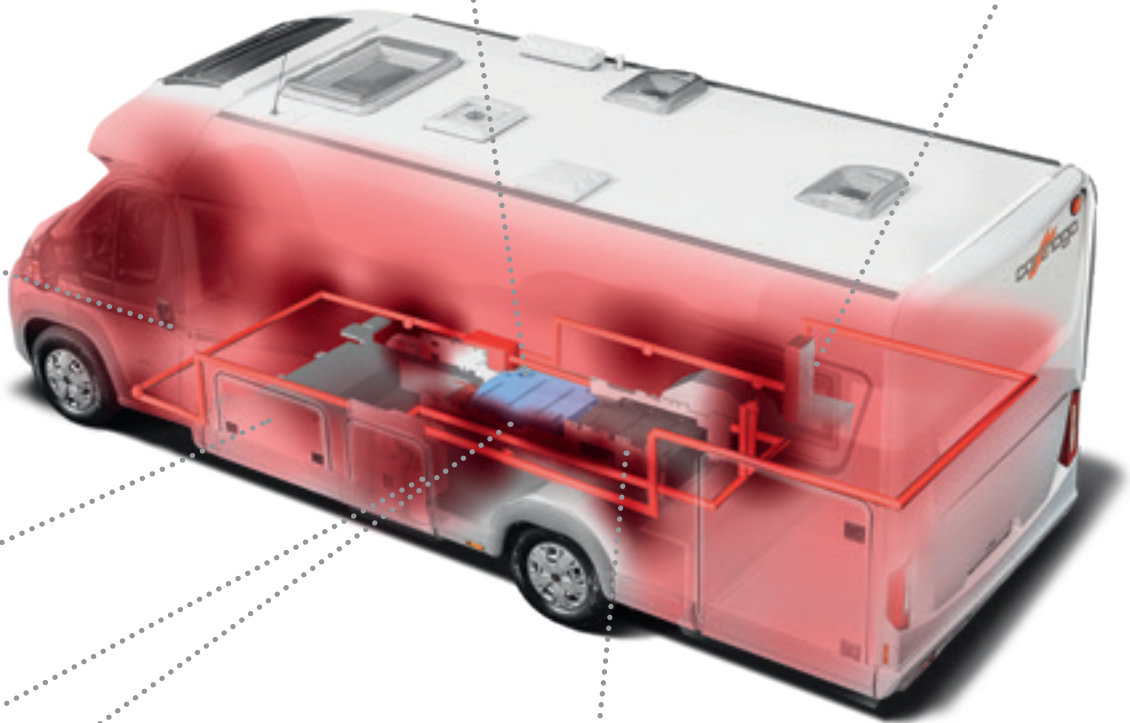

Wassertanks frostsicher im beheizten Doppelboden



Wasserablasszentrale im Doppelboden-Keller – auch von außen durch die Aufbau-tür bedienbar

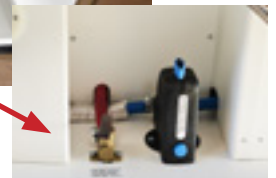

„Coming Home“ Funktion



mit Zentralverriegelung: per Handsender im Hauptschlüssel für Fahrerhaustüren, Aktivierung der Außenbeleuchtung

Aufbautür „premium two“



mit Sicherheits-Doppelverriegelung, Türbegrenzer, Türfenster und Fliegengitterrollo

Fahrerhaus-Pilotensitze



mit beidseitigen Armlehnen, mehrfach verstellbar, Sitzhöhe im Wohnzustand auf Wohnsitzgruppenniveau

Stufenloser Wohnraumboden

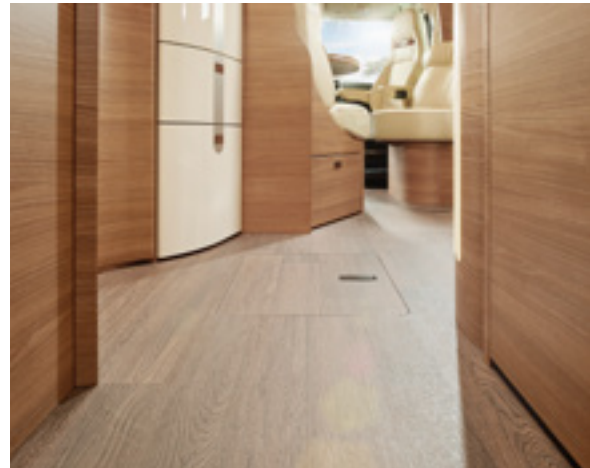

durchgehend vom Fahrerhaus bis in den Schlafbereich

Fahrerhaus-Stauraum



dank rundumlaufender Dachstaukästen mit Frontklappen

Schuhschrank



in der Sitzgruppe im Eingangsbereich mit Aufnahmesystem für bis zu vier paar Schuhe

Ambiente-Beleuchtung



mit stufenloser Dimmfunktion (Stimmungslicht)

Wohnraumtisch



zweifach verschieb- und um 360° drehbar, somit optimale Integration aller Sitzplätze

Profi-Gourmet-Kocher



mit 3 Kochfeldern, reinigungsfreundlichem Glasboden, Gussrost und geteilter Glasabdeckung

Apothekerauszug



praktischer Stauraum mit bequemem Zugang auf Griffhöhe (T 4.8 LE raumhoch)

Kaffeemaschinenlift



aus Küchendachstaukasten absenkbar (Lift serienmäßig, Kaffeemaschine bzw. Kaffeekapselmaschine optional)

Schlafsystem Carawinx



medizinisch empfohlenes, punktelastisches Unterfederungssystem und 7-Zonen-Kaltschaummatratze

Wohnwelten

Große Auswahl – die neuen Polsterkollektionen von Carthago

	Kollektion	c-tourer		chic c-line	
	Stilwelt	epic bicolor	Casablanca	linea classica	linea moderna
Stoff	Barcelona 21	●	●	●	●
	Venezia 21	●	●	●	●
	Cambridge	●	●	-	-
	Rom	●	●	-	-
Textilleder-Stoff	Malaga 21	○	○	○	○
	Davos	○	○	○	○
	San Remo	○	○	○	○
	Stockholm	○	○	○	○
Textilleder	Teilleder Elfenbein 21	○	○	○	○
	Teilleder Macchiato 21	○	○	○	○
	Teilleder Elfenbein Supreme	-	-	○	○
	Teilleder Sand Supreme	-	-	○	○
Leder	Leder Elfenbein 21	○	○	○	○
	Leder Sand 21	○	-	○	○
	Leder Macchiato 21	○	○	○	○
	Leder Sand Performance 21	-	-	-	-
	Leder Macchiato Performance 21	-	-	-	-

● Serienausstattung ○ als Option verfügbar – modellabhängig nicht verfügbar

Ihr Mehrwert mit Carthago

- + **Hochwirksamer Fleckschutz**
Flüssigkeiten dringen nicht in die Stoffe ein.
Somit lassen sich die meisten Flecken problemlos mit einem feuchten Tuch abwischen.
- + **Hohe Lichtechtheit**
- + **Strapazierfähig und pflegeleicht**
- + **Vorhänge und Dekokissenbezüge waschbar**
- + **Antibakterieller Matratzenbezug**



Hochwirksame Fleckschutz-Systeme schützen Ihre Polster

Polsterdesign

c-tourer Teilintegriert



Die Sitzgruppen der Baureihe c-tourer T vermitteln mit ihren dynamischen Akzenteinsätzen eine sportive Leichtigkeit. Weiter betont wird diese durch die modernen Doppelnähte, welche unseren hohen Qualitätsanspruch unterstreichen. Bei den Kollektionen „Leder Sand 21“ und „Leder Macchiato 21“ werden diese Doppelnähte in Kontrastfarbe ausgeführt. Bitte beachten Sie die Designunterschiede bei den Modellen T 145 LE H und T 148 LE H: Als Stilelemente kommen an den Polsterkanten Keder oder auch hochwertige Doppelnähte zum Einsatz. Bei den Kollektionen „Leder Sand 21“ und „Leder Macchiato 21“ werden diese Doppelnähte in Kontrastfarbe ausgeführt und mit farbgleichem Keder kombiniert. Bei der Kollektion „Malaga 21“ setzen ein Keder und ein zusätzlicher Streifen auf Kontraste.

chic c-line Teilintegriert



Die Sitzgruppen der Baureihe chic c-line T schaffen eine elegante Wohnzimmeratmosphäre. Als Stilelemente kommen an den Polsterkanten Keder oder auch hochwertige Doppelnähte zum Einsatz. Bei den Kollektionen „Leder Sand 21“ und „Leder Macchiato 21“ werden diese Doppelnähte in Kontrastfarbe ausgeführt und mit farbgleichem Keder kombiniert. Bei der Kollektion „Malaga 21“ setzen ein Keder und ein zusätzlicher Streifen auf Kontraste. Unsere „Teilleder Supreme“-Kollektionen kombinieren edelste Stoffe der namhaften Hitex®-Manufaktur „Rohleder“ mit feinem Leder. Für die High End Premium-Lederverarbeitung in unseren Fahrzeugen stehen die „Performance“-Kollektionen, welche mit ihren aufwändig gesteppten Ledereinsätzen in Manufakturart überzeugen.

Wohnwelten*

Sehr hochwertige Antara-Stoff-Kombination:

Antara mit hochwirksamen Fleckschutz „Teflon Repel“, Akzentstoff mit schmutzabweisendem Fleckschutz

Barcelona 21

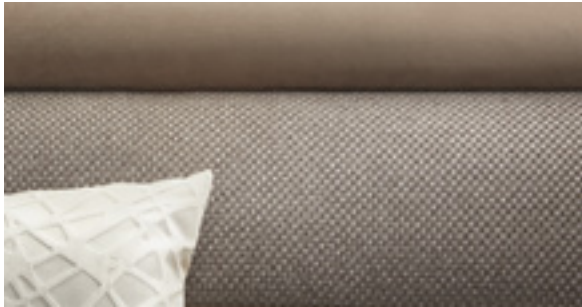

Venezia 21



Cambridge

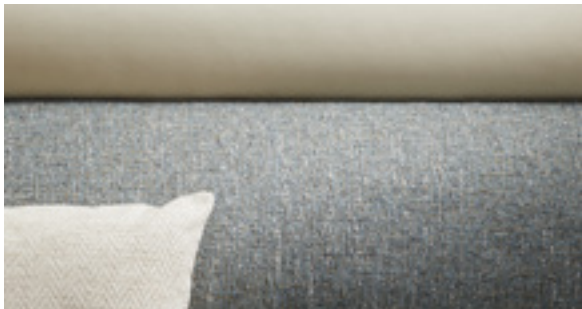

Rom

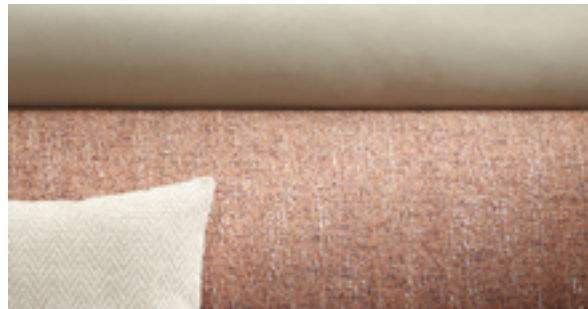

Sehr hochwertige Textilleder-Stoff-Kombination:

Hochstrapazierfähiges Textilleder in Softnappa-Qualität, Akzentstoff mit schmutzabweisendem Fleckschutz

Malaga 21

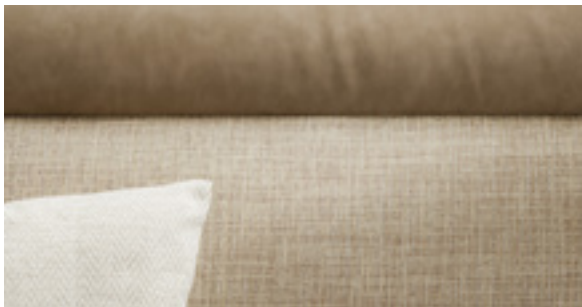

Davos

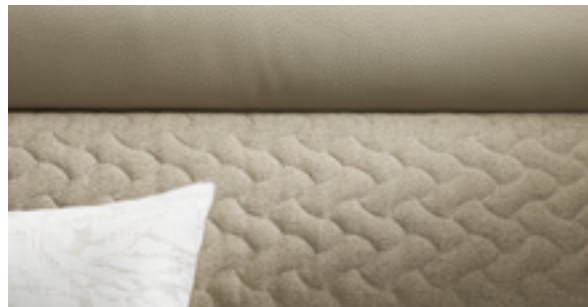

San Remo

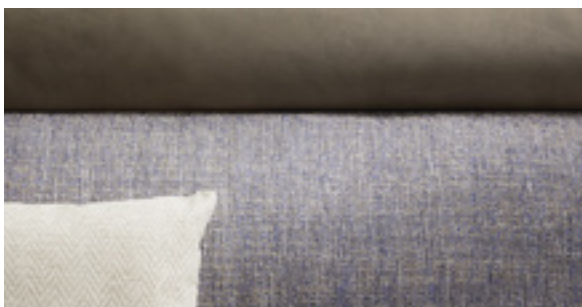

Stockholm

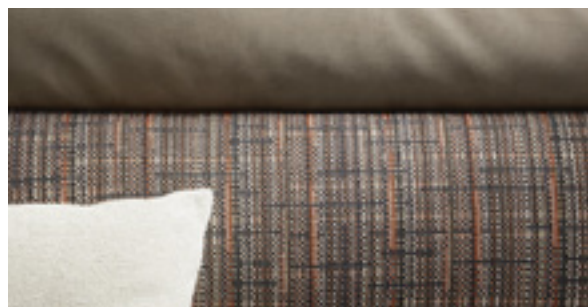

Sehr hochwertige Leder-Stoff-Kombination:

Leder von hervorragender Qualität, Akzentstoff mit schmutzabweisendem Fleckschutz

Teilleder Elfenbein



Teilleder Macchiato



Teilleder Elfenbein Supreme



ROHLEDER
DIE HITEX MANUFAKTUR

Teilleder Sand Supreme

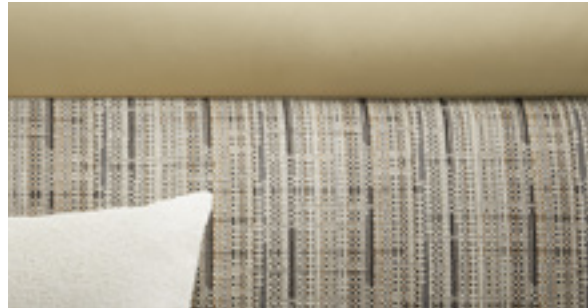

ROHLEDER
DIE HITEX MANUFAKTUR

Sehr hochwertige Lederausstattung:

Edel kombiniertes Leder, hervorragende Qualität

Leder Elfenbein 21



Leder Sand 21

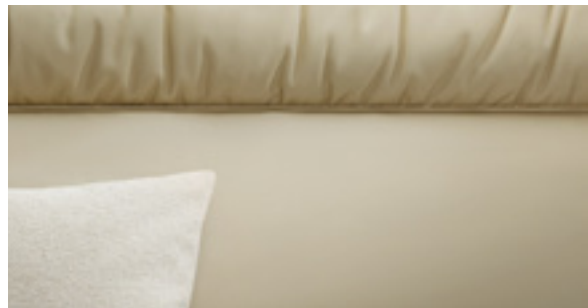

Leder Macchiato 21



Leder Sand Performance 21

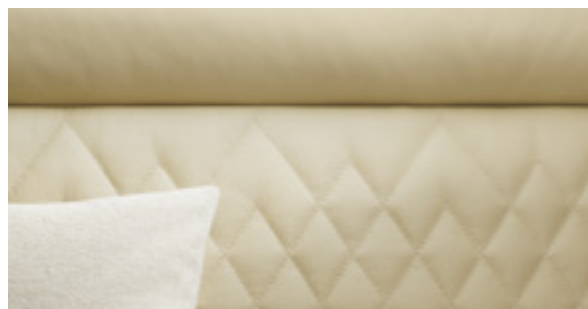

Leder Macchiato Performance 21

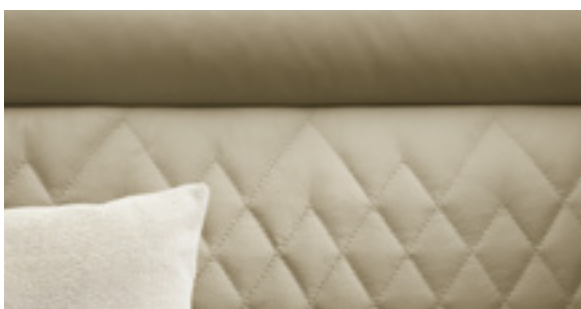

Die Carthago Premium-DNA

Mehr als ein gutes Gefühl

Innovatives Denken, der Blick für Details, extravagante Lösungen und der konsequente Entwicklungsfokus auf hohen Praxisnutzen, die perfekte Kombination von Hightech-Leichtbaumaterialien, intelligenter Verarbeitung und Pioniergeist: Das sind die Zutaten für unser einzigartiges Fahrzeuggesamt-konzept.

Sie sind tief verwurzelt in unserer **Carthago Premium-DNA**. Sie ist Ansporn und Verpflichtung zugleich: Die Carthago Premium-DNA ist unser Werteversprechen an jeden Carthago Kunden und fasst zusammen, was jedes unserer Reisemobile auszeichnet. Und sie drückt gleichzeitig aus, worin sich ein Carthago von anderen Reisemobilen unterscheidet. Unsere Kernkompetenz sind Reisemobile

der Liner-Premiumklasse. Denn in jeden Entwicklungs- und Fertigungsschritt fließt unsere über **40-jährige Erfahrung** in diesem Bereich ein. Wir finden, nur das Beste ist gut genug für Ihren Komfort und Ihre Sicherheit! Die von uns eingesetzten Materialien, Verbindungstechniken und die Anforderungen an deren Gewicht und Stabilität zeigen viele Analogien zur Flugzeugtechnik.

So können wir Ihnen ein Höchstmaß an Langlebigkeit und Werterhalt, Sicherheit, Schutz und Komfort bieten. So wird jedes Carthago Reisemobil zu einem besonderen. So ist jeder Carthago ein **Synonym für Exklusivität und Qualität**. Oder, kurz gesagt, Carthago steht für „Das Reisemobil“.

Langlebig. Hochstabil.

**Carthago
Karosseriebau
der Liner-
Premiumklasse**

Platz garantiert.

**Carthago
Doppelboden-Keller
mit riesigem Stauraum**

Ausgeglichene. Optimal verteilt.

**Carthago Zuladung &
Weight and Balance**



Wohlfühlen – das ganze Jahr.

Carthago Heizungs- & Klimatechnik

Einzigartig. Unverwechselbar.
Extravagant.

Carthago Personality

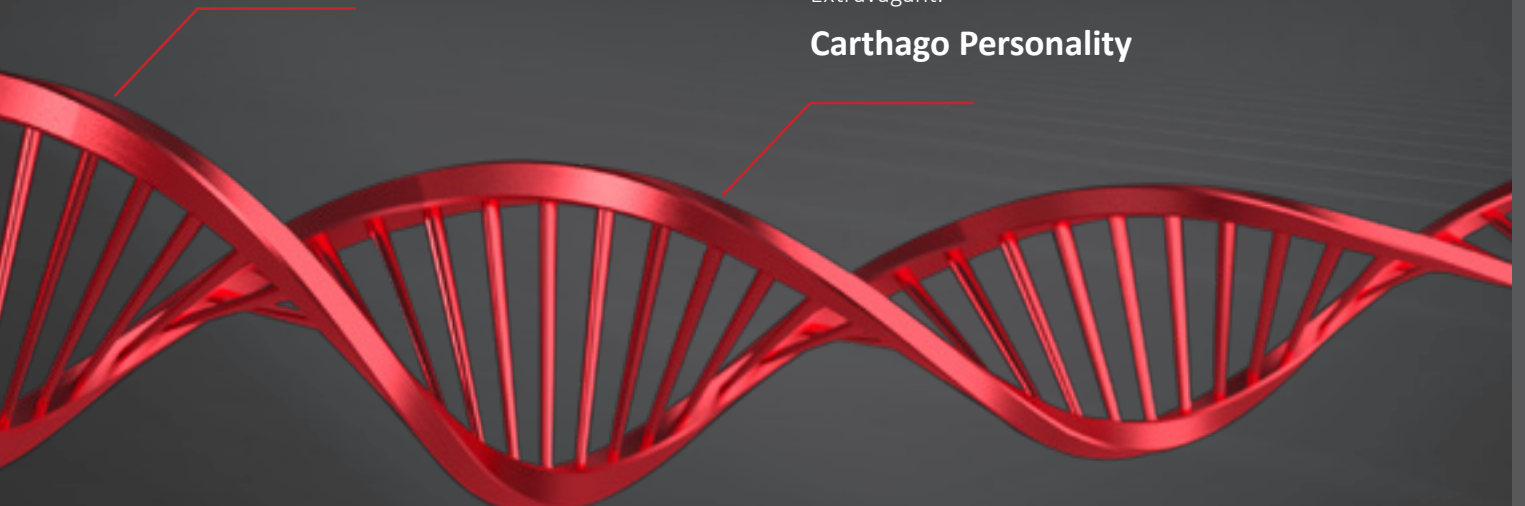

Karosseriebau der Liner-Premiumklasse

Langlebigkeit, Schutz und Werterhalt

Der Carthago Karosseriebau orientiert sich konsequent daran, was sich Carthago Fahrer wünschen: sorgloses Reisen auf Dauer und Werterhalt. Daher setzen wir auf **Langzeitqualität**. GFK und Aluminium dort, wo die Materialien richtig eingesetzt sind. Zu Ihrem Schutz und

für Ihren Komfort auch bei Hagel, Nässe, Blitz und Kälte. Die einzigartige Karosserieverbindung über **höchststabile Tragholme** garantiert eine größtmögliche Torsionssteifigkeit. Qualität, die Sie spüren – Reise für Reise, Jahr für Jahr.

Ihr Mehrwert mit Carthago

- + Schutz vor Blitzschlag, Hagel und Feuchtigkeit
- + 10 Jahre Garantie auf Dichtigkeit
- + Reparaturfreundlichkeit im Schadensfall
- + Steinschlag- und Unterfahrschutz

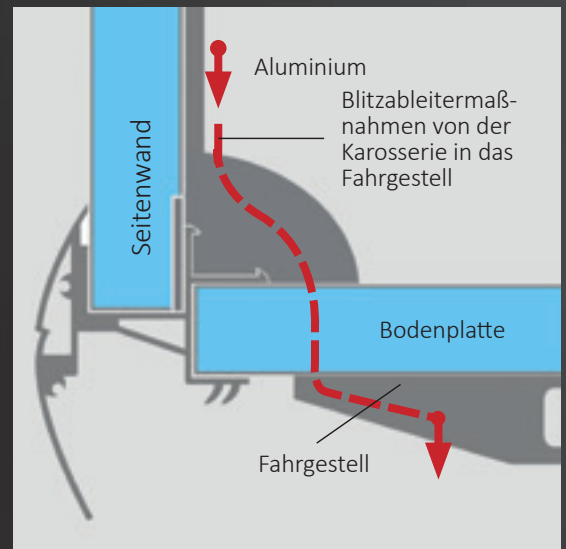

Geprüfter Blitzschutz

Aluminium auf der Dach- und den Wandinnenseiten bietet Schutz wie ein Faraday-Käfig. Zusätzliche Blitzableiter im Fahrgestell erhöhen diese Schutzwirkung entscheidend. Der Blitztest hat bewiesen: Eine Carthago Karosserie bietet nachweislichen Schutz bei Blitzschlag!



Blitzdurchschlag

bei herkömmlichem GFK-Dach mit Holz-/GFK-Dachinnenseite.



**10 Jahre Garantie
auf Dichtigkeit!**



Hagelschutz
und günstigere Versicherungsbeiträge dank Dachoberseite aus GFK. Das Besondere: Die Schutzwirkung gegen Blitzschlag bleibt durch die Dachinnenseite aus Aluminium bestehen.



Nässeschutz
dank Dachoberseite aus GFK.



**Wirksamer
Blitzschutz, geprüft**

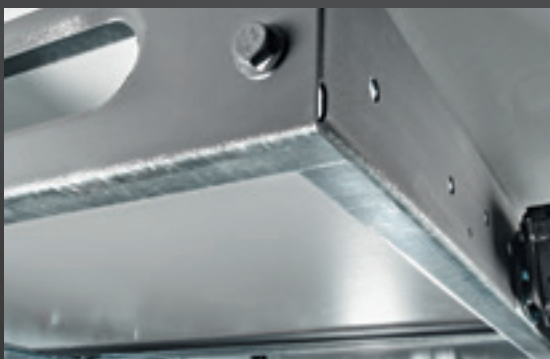

Steinschlagschutz/Unterfahrschutz
dank Bodenunterseite aus GFK somit dauerhafter Schutz vor Stein-
schlag, Verrottung und Feuchtigkeitsschäden. Auf Jahre – ohne
Wartungsaufwand! Die Rahmenabsenkung der Rollergarage dient
gleichzeitig als Unterfahrschutz und reduziert Auffahrschäden.



Reparaturfreundlichkeit
Bei der Entwicklung der Karosserieanbauteile wird dort, wo es möglich
ist, auf eine Segmentierung geachtet. Dies macht einen Austausch im
Schadensfall einfacher und spart Kosten. So gibt es zum Beispiel an
jedem Heck eine separat austauschbare Heckstoßstange.

Karosseriebau der Liner-Premiumklasse

Spitzentechnologie mit Anleihen aus dem Flugzeugbau

In einer Carthago Karosserie stecken starke und dauerhafte Verbindungen. Dort, wo andere schrauben, setzen wir auf Hightech. Ein durch **Tragholme** verstärkter Karosseriekörper und **spezielle Klebetechniken** schaffen neben einem Höchstmaß an Stabilität ein klares Sicherheits-Plus.

So wirkt der Tragholm für die Verbindung von Boden- und Seitenwand im Falle eines Falles wie ein Seitenaufprallschutz. Durch Anleihen aus dem Flugzeugbau ist die Karosserie aber nicht nur hochstabil, sondern zugleich auch leicht und torsionssteif.

Ihr Mehrwert mit Carthago

- + **Langlebigkeit und Werterhalt**
über viele Jahre
- + **Perfekte Isolation und Wärmespeicherung**
für Ganzjahreskomfort
- + **Höchste Karosseriestabilität**
und Verwindungssteifigkeit, der entscheidende Beitrag zum Fahrkomfort und zur Fahrsicherheit
- + **Niedriges Eigengewicht**
durch selbsttragende Karosseriebauweise
- + **100 Prozent holzfreie Karosserie**
kein Verrotten möglich – auch auf Dauer

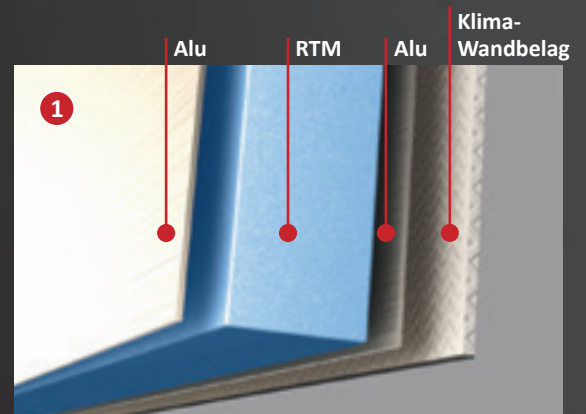

Carthago Seitenwandaufbau

Aluminium nicht nur auf der Wandaußenseite, sondern auch auf der Wandinnenseite ist Voraussetzung für eine effiziente Wärmespeicherung. Dadurch entsteht das Carthago typische Wohlfühlklima. Die gleichmäßige Wärmeabstrahlung wirkt wie eine Wandheizung.



Carthago Rollergaragenabsenkung

Tiefe Absenkung der Rollergarage heißt maximaler Laderaum und minimale Mühe beim Einladen. Extrem tragfähige Wand-Boden-Verbindung durch formschlüssig verklebte Tragholme ermöglichen eine Beladung bis 350 kg.

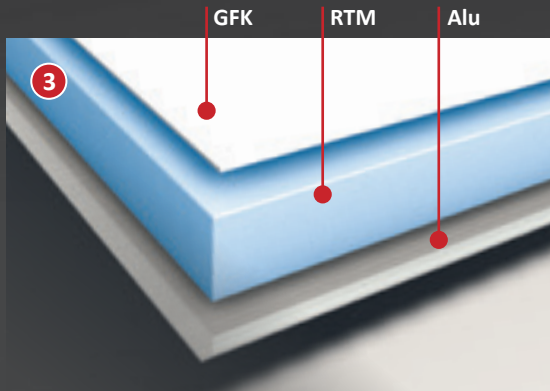

Carthago Dachaufbau

Außenseite aus GFK heißt Hagelschutz, Innenseite aus Aluminium gleichzeitig Schutz vor Blitzschlag. Zusätzlich übernimmt die Aluminium-Innenseite im Winter die Funktion der Wärmespeicherung.



Carthago Dach-Wand-Verbindung

Die Carthago typische Dachrundung ist nicht nur unverwechselbares Designelement, sondern unterstützt mit dem innenliegenden Tragholm entscheidend die Karosseriesteifigkeit. Und dies ohne jede Kältebrücke. Weiteres Sicherheits-Plus: reduzierte Seitenwindempfindlichkeit.



**Karosserie-
verbindung
mit hochstabilen
Tragholmen**

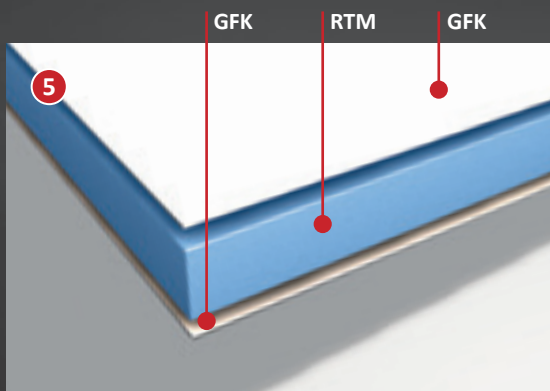

Carthago Bodenplatte

bietet einen Rundumschutz. Unter- und Oberseite bestehen aus GFK, dazwischen befindet sich der Hartschaumisolierkern aus RTM-Styrofoam. Die Bodenplatte ist hochstabil und lebenslang vor Feuchtigkeit und Verrottung geschützt.

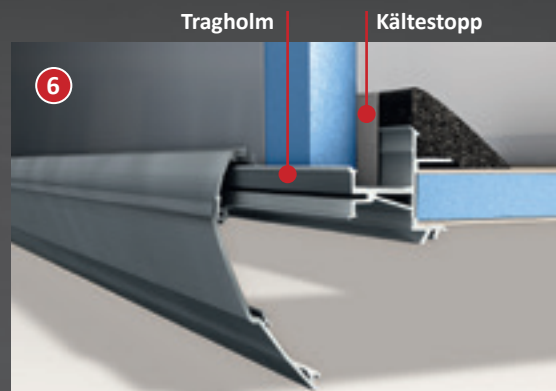

Carthago Boden-Wand-Verbindung

erfolgt beidseitig über einen hochstabilen Tragholm. Er wird wie im Flugzeugbau über die gesamte Länge formschlüssig verklebt. Im Falle eines Falles bietet er die Wirkung eines Seitenaufprallschutzes. Ein integrierter Kältebrückenstopp verhindert zuverlässig jede Kältebrücke.

Doppelboden-Keller mit riesigem Stauraum

Mehr Platz für Ihren Urlaub

Im Reisemobil kann man nie genug Stauraum haben! Die Carthago Teilintegrierten bieten dank eines einzigartigen Doppelboden-Kellers und vieler leicht zugänglicher Stauräume einen riesigen Stauraum und Platz für Ihr gesamtes Urlaubsgepäck.

Sperriges Gepäck wie beispielsweise Campingmöbel und Ski können optimal im zentralen Durchladestauraum verstaut werden. Über zahlreiche große Außenklappen kann der Doppelboden bequem von außen beladen werden.

Große aufstellbare Wohnraumbodenklappen ermöglichen den Zugang zu den extratief abgesenkten Stauräumen im Wohn- und Küchenbereich.

Und ganz nebenbei dient der Doppelboden-Keller auch als Klimateil, sodass Ihre Ladung vor Frost geschützt ist.

Ihr Mehrwert mit Carthago

- + **Klassengrößter Stauraum**
- + **Einzigartiger, riesiger Doppelboden-Keller**
- + **Bequemer Außen- und Innenzugang „EASY ENTRY“**
von außen beladen, von innen entnehmen
- + **Stauräume für mehr Nutzhöhe tief abgesenkt**
- + **Stauraumabsenkung aufwendig in original Karosserie-Sandwich gefertigt,**
damit höchste Stabilität und voll wirksame Isolation
- + **Voll nutzbares Stauraumvolumen**
keine Einschränkung durch Verbau mit Technikkomponenten
- + **Weight and Balance-Gewichtsoptimierung**
mehr Zuladung durch maximal nutzbare Achslasten und ausbalancierte Gewichtsverteilung zwischen Vorder- und Hinterachse





chic o-line

Doppelboden-Keller mit riesigem Stauraum

EASY ENTRY – bequem von außen beladen, einfach von innen entnehmen



Nutzhöhe bis zu 78 cm



FAHRERSEITE

Gasflaschenkasten



Rollergarage mit großer Innenhöhe durch tiefe Absenkung, Zugang beidseitig über große Tür auf Beifahrerseite und zweite Tür auf Fahrerseite

Außen beladen



Bequemes Beladen des Doppelboden-Stauraums über große Außenklappe

Innen entnehmen





Einfache Entnahme des Staurauminhalts von innen über aufklappbaren Sitzbankdeckel der L-Wohnsitzgruppe

Weitere Doppelboden-Kellerstauräume

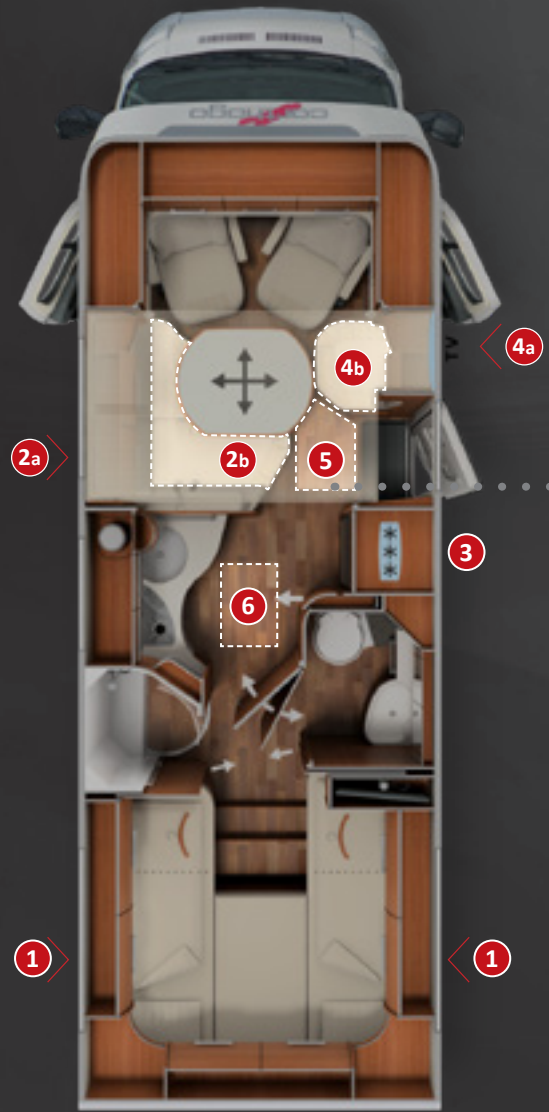

Wohnraumbodenklappe mit Doppelboden-Staubox (42 cm Nutztiefe), im beheizten Doppelboden



- + **Doppelboden-Keller** mit riesigem, beheiztem Stauraum, Nutzhöhe bis zu 70 cm
- + **Außenzugang** über mehrere große Klappen
- + **Komfortabler Innenzugang** über den Sitzbankdeckel L-Wohnsitzgruppe, aufklappbare Seitensitzbank sowie große Wohnraumbodenklappe
- + **Großer, zentraler Durchladerraum** (Innenhöhe 22 cm) mit tief abgesenktem Stauraumkeller (Nutzhöhe 46 cm), bequem beladbar auch durch die Eingangstür über große, aufstellbare Wohnraumbodenklappe
- + Gesamter Doppelboden-Keller beheizt mit **Klimaspeicherfunktion** und Fußbodenheizungseffekt



BEIFAHRERSEITE



Großer, zusätzlicher Doppelboden-Stauraum mit separater Außenklappe



Bequemes Beladen des Doppelboden-Stauraums über große Außenklappe

Außen beladen



Riesige Wohnraumbodenklappe im Eingangsbereich: bei geöffneter Aufbau­tür bequem auch von außen beladbar.



Komfortable Entnahme des Inhalts über aufklappbare Seitensitzbank

Innen entnehmen



Carthago Pedelec-Garage

Das Garagenwunder für Queensbett-Modelle mit Innenhöhenenerweiterung bis zu 124 cm

Ihr großes Rad oder das Pedelec passt nicht in die Heckgarage des Reisemobils?

Bei Carthago auch bei den Queensbett-Modellen kein Problem. Und so geht's: Heckbett von außen kurz **mit einem Griff hochschwenken**, Zweirad in der Garage parken, **Heckbett wieder absenken**. Der Carthago Trick:

Eine Absenkung im Boden nimmt das Rad auf. Alles sicher verzurren – schon fertig und in Kombination mit der hochschwenkbaren Bettunterkante sind Lenkerhöhen bis 124 cm möglich. Drinnen ist das Bett dank der niedrigen Position trotzdem jederzeit bequem zugänglich. Wieder eine der vielen tollen Carthago Ideen. Und weil sie so gut ist, haben wir sie gleich **zum Patent angemeldet**.

Ihr Mehrwert mit Carthago

- + **Innenhöhenenerweiterung**
der Pedelec-Garage in den Queensbett-Modellen auf bis zu 124 cm
- + **Trotz niedrigem Betteinstieg**
Zweirad mit Lenkerhöhe bis 124 cm in Heckgarage transportierbar, kein Ausladen zum Schlafen notwendig
- + **Innovative Lösung**
ohne Zusatzgewicht und mit einfacher Bedienung
- + **Abdeckplatte für Bodenmulde**
somit auch als Zusatzstauraum mit ebenem Garagenboden nutzbar



Leichte Beladung
eines Pedelecs durch Einschubsystem mit einhängbarer Auffahrschiene



Erweiterung der Beladungshöhe
durch einfaches Hochschwenken des innenliegenden Heckbetts mit einer Hand und zusätzlicher, abgesenkter Bodenmulde (somit Lenkerhöhe bis 124 cm möglich)



Zum Patent angemeldet⁽¹⁾:
Carthago Pedelec-Garage –
Vorsprung durch Innovation

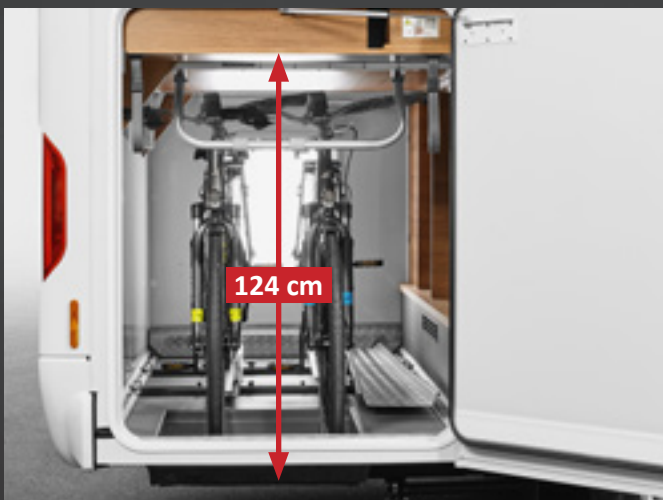

Pedelec-Rollergarage
c-tourer und chic c-line (modellabhängig)

Carthago Zuladung und Weight and Balance

Komfortabel und sicher reisen mit hoher Zuladung

Keine Angst vor der Waage: Ein Carthago bietet Reserven selbst für das große Gepäck! Hohe Zuladung steht bei jeder Konstruktion eines neuen Carthago im Lastenheft. Denn sie bildet die Grundlage für hohen Komfort und Sicherheit auf Reisen. Sie ist damit ein selbstverständlicher Teil der Carthago Premium-DNA. Eine stimmige Gewichts-bilanz ist für einen Carthago selbstverständlich. Tragfähige Fahrgestelle mit zwei und sogar drei Achsen bilden die Basis. Ausgetüftelte Radstände sichern eine günstige Gewichtsverteilung, nutzen die maximalen Achslasten aus und führen gleichzeitig zu einem sicheren und souveränen

Fahrverhalten. Intelligente Leichtbautechnologie senkt das Eigengewicht. Schließlich sichern die zahlreichen Gesamtgewichtsvarianten exakt die Zuladung, die individuell gewünscht ist. Carthago heißt auch bei der Zuladung Reisen ohne Verzicht, denn Urlauber müssen sich selbst auf großer Fahrt nicht einschränken: Ihre liebgewonnenen Sachen von der Kleidung bis zu den Pedelecs nehmen Sie in den riesigen Stauräumen einfach mit. Und die Reserven eines Carthago reichen stets auch für die Mitbringsel vom Winzer oder vom Modegeschäft aus dem Urlaub.

Ihr Mehrwert mit Carthago

- + **Maximaler Reisekomfort**
keine Einschränkungen beim Urlaubsgepäck und optimale Ausnutzung der rekordverdächtigen Stauräume im Carthago Reisemobil
- + **Weight and Balance Gewichtsoptimierung**
mehr Zuladung durch ausbalancierte Gewichtsverteilung zwischen Vorder- und Hinterachse
- + **Zahlreiche individuelle Gewichtsvarianten**
ergeben individuelle Reserven für jedes Modell und jede Ausstattung
- + **Größtmögliche Sicherheit unterwegs**
kein Risiko durch Überladung und überlastete Komponenten, sicheres Fahrverhalten

PRESESTIMMEN

„Carthago baut enorm wintertauglich. Deshalb hat auch der c-tourer einen doppelten Boden. Daraus ergibt sich zusätzlicher, beheizbarer Stauraum mit Durchlademöglichkeit sowie ein stufenloser Wohnraumboden.“

Camping Revue, 02/2019,
Techniktest c-tourer T 145 DB H

„Carthago zeigt mit dem chic c-line T 4.9, dass der Teilintegrierte außer für Einsteiger- und Mittelklasse auch gut ist für mobilen Luxus. Beheizter Doppelboden, große Garage und ein üppiges Raumangebot sind bei diesem Fahrzeug Standard. Carthago ist beim Fahrzeugdesign stilistisch eigenständig.“

Reisemobil International, 09/2017,
Vergleichstest chic c-line T 4.9 LE



Maximale Zuladungsreserven – bestens ausbalanciert.

Am Beispiel eines c-tourer T 143 LE

Zuladungsreserven pro Achse abhängig von Fahrzeugausstattung



Der Carthago Doppelboden

trägt zusammen mit der hochstabilen, selbsttragenden Karosserie zu einem Höchstmaß an Stabilität und Torsionssteifigkeit bei und dies bei einem äußerst geringen Gewicht. Bei den Leichtgewichts-Modellen kommt ausschließlich ein AL-KO Tiefrahmen speziell light zum Einsatz. Ergebnis: minimales Eigengewicht – maximale Zuladung.



Ausbalancierte Gewichtsbilanz

Große Stauräume und ausreichende Zuladung allein reichen nicht. Bei Carthago kommen modellspezifisch abgestimmte Radstände zum Einsatz. Ergebnis ist eine optimale Gewichtsbilanz zwischen der Vorder- und der Hinterachse – Voraussetzung für eine praxiserichte Nutzung des Stauraums.

Carthago Heizungs- und Klimatechnik

Behaglich und komfortabel wie zu Hause

Uns fällt kein Grund ein, weshalb Sie unterwegs auf ein gutes Klima verzichten sollten, egal wohin und wann Sie reisen. Deshalb bietet ein Carthago Ganzjahreskomfort dank technischer Raffinessen wie wärmereflektierenden Wänden, gezielt beheizter Bordtechnik oder Wärme-

zirkulation durch den gesamten Doppelboden-Keller. Das schafft sommers wie winters beste Bedingungen für **echtes Wohlfühlklima**. Denn was im Winter isoliert und wärmt, wirkt umgekehrt im Sommer gegen Hitze.

Ihr Mehrwert mit Carthago

- + **Winterfestes Reisemobil**
mit Ganzjahreskomfort
- + **Fußbodenheizungseffekt**
immer warme Füße
- + **Keine Warmluftzug-Erscheinung**
dank Kältestopp an kritischen Punkten
- + **Gleichmäßige Wärmeverteilung**
und-abstrahlung durch Aluminium-Innenwand
- + **Wärmespeichereffekt**
und effiziente Isolation reduzieren Gasverbrauch
- + **Gezielte Beheizung**
aller Technikkomponenten sichert Funktion



Gezielte Fahrerhausbeheizung

Bei allen teilintegrierten Modellen wird der vordere Bereich des Armaturenbrettvorbaus gezielt beheizt. Der doppelschalige Vorbau wirkt dadurch wie eine Flächenbeheizung. Somit wird der Wohnbereich im Fahrerhaus angenehm temperiert ohne kalten Luftstrom aus dem Bereich der Frontscheibe.



Carthago Fußbodenheizungseffekt

Zahlreiche Warmluftauslässe und Wärmezirkulationskanäle im Doppelboden-Keller sorgen für eine gleichmäßige Wärmeverteilung. Dieses Wärmepolster strahlt von unten an den Wohnraumboden und erwärmt ihn angenehm. In einem Carthago haben Sie immer warme Füße.



Aluminium-Innenwände
= 1.000-fach bessere
Wärmeleitung als her-
kömmliche Holzinnenwände

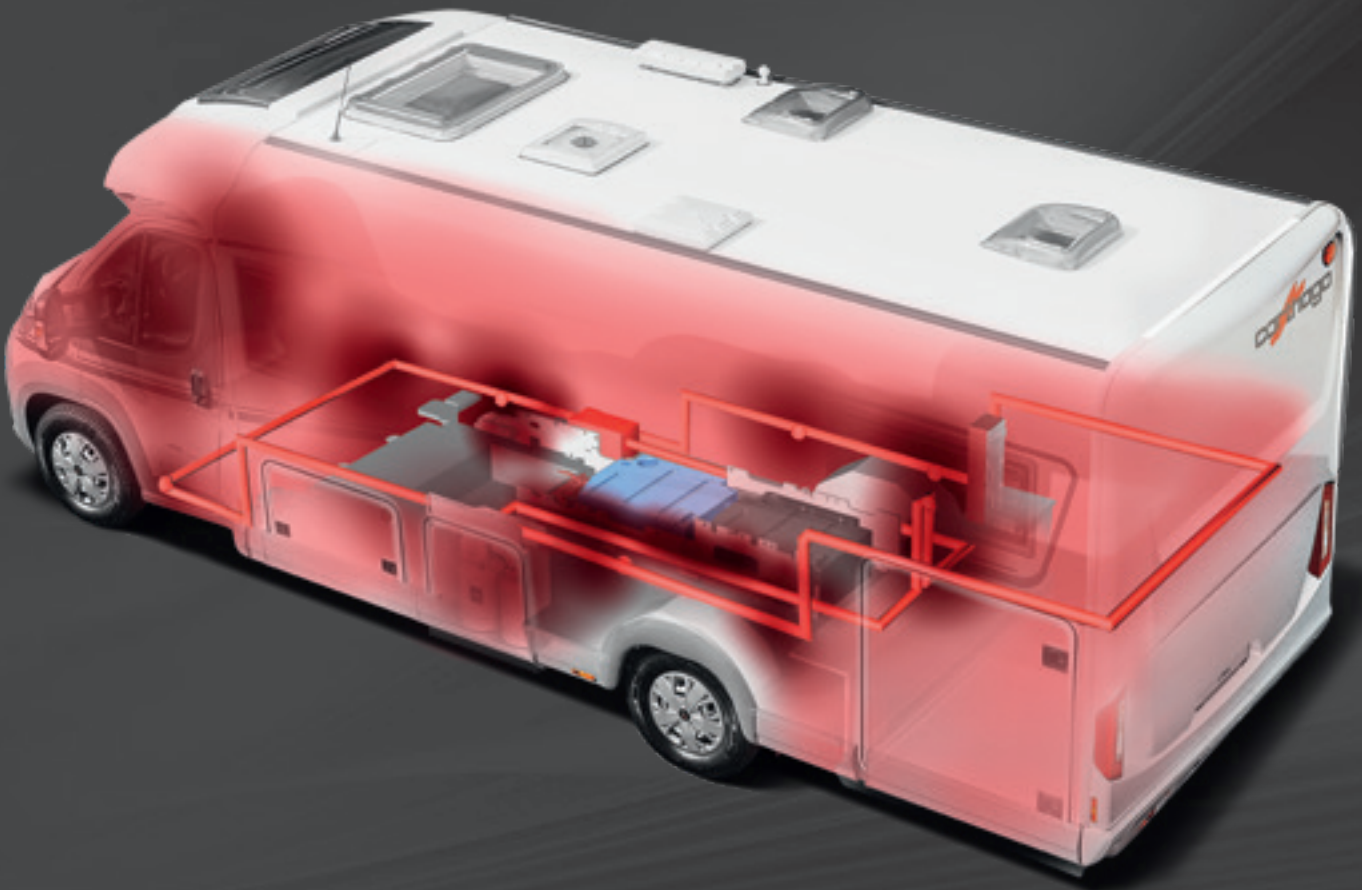

Beheizte Technikkomponenten

Dass ein Reisemobil eine Heizung an Bord hat, ist Standard. Dass damit der Wohnraum beheizt wird, ebenso. In einem Carthago Reisemobil sind kälteempfindliche Stellen zusätzlich gezielt beheizt: alle Technikkomponenten wie Tanks, Batterien, Stauräume, Türeinstiege und mehr. Das garantiert volle Funktion auch bei tiefen Minustemperaturen.

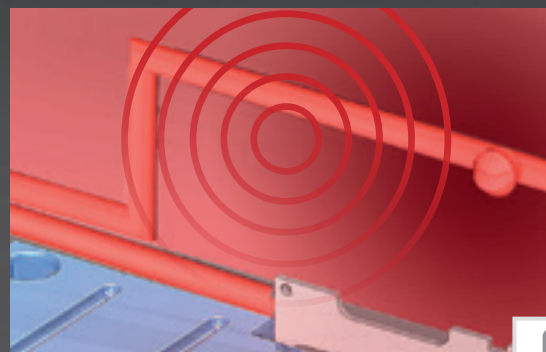

Carthago Wandheizungseffekt

Aluminium auch auf den Wandinnenseiten speichert die aufgenommene Wärme und gibt sie gleichmäßig wieder ab. Hierdurch entsteht ein sehr angenehmer Wandheizungseffekt. Aluminium leitet Wärme tausendfach besser als herkömmliche Innenwände aus Holz.

Carthago Personality

Markant, unverwechselbar, einzigartig: Ein Carthago ist DAS Gesicht in der Menge. Er ist so individuell wie sein Besitzer. Das evolutionäre Carthago Design setzt Maßstäbe über die Reisemobilbranche hinaus. **Form und Funktion** verbinden sich zu einer perfekten Symbiose. Kraftvoller Kühlergrill und elegante Frontmaske, formschön gerundeter Übergang von den Seitenwänden zum Dach, abgesetzte Schwellerleisten und ein stämmiges Heck – dies alles

führt zusammen mit dem dezenten Dekor zum typischen Carthago Auftritt mit harmonischen Formen und fließenden Linien. **Jedes Detail ist durchdacht.** Aufbaufenster und Klappen sind plan in die Seitenwand eingelassen. Selbst die Tankklappe der teilintegrierten Reisemobile ist flächenbündig integriert. Den Abschluss bilden die Rückleuchten – mit einer Leuchtengrafik im Carthago C-Design.



Die Carthago Dachrundung ein Carthago weckt Emotionen durch sein eigenständiges und elegantes Design wie die markttypische Dachrundung. Ganz nebenbei erhöht sie zusätzlich die Karosserie-Verwindungssteifigkeit und reduziert die Seitenwindempfindlichkeit. Design und Nutzen sind perfekt kombiniert!



Carthago Fronthutze verbindet elegantes Design und hochwertige GFK-Bauweise. Dank der zweischaligen Isolierung gewährleisten die Carthago Teilintegrierten auch bei tiefen Temperaturen bestes Wohlfühlklima.



Das Carthago Frontdesign steht für Eigenständigkeit, verbindet und ist auf den Straßen unterwegs sofort erkennbar. Der formschöne Kühlergrill betont die Dynamik des gesamten Reisemobils.

Ihr Mehrwert mit Carthago

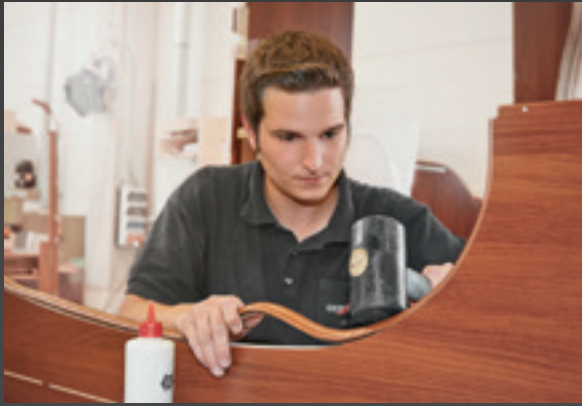

Verarbeitungsqualität: Möbel aus der eigenen Schreinerei und Stück für Stück in sorgfältiger Handarbeit für Sie hergestellt und montiert – nichts wackelt oder klappert. Es ist kein Zufall, dass Carthago immer wieder Bestwerte für seine herausragende Verarbeitungsqualität erhält. Der Carthago Möbelbau ist ein immer wieder genanntes Qualitätsmerkmal. Dank Doppelverbindungstechnik hochstabil und auf Langlebigkeit ausgelegt.

- + **Markantes und individuelles Designkonzept**
- + **Eleganz und Dynamik**
durch dreidimensionale Formen und Rundungen
- + **Plane Karosserieoberflächen**
durch unsichtbar versenkte Scharniere, flächenbündig integrierte Tankklappe
- + **Möbelfertigung in eigener Carthago Schreinerei**
- + **Stabile Doppelverbindungstechnik „Durafix“**
verschraubt und verzapft
- + **Kein Knarzen und Klappern während der Fahrt**
Geräuschdämmung mittels Klapperdämmung
- + **Aufsteller, Scharniere und Auszüge**
in massiver Haushaltsqualität
- + **Sitzkomfort auch auf langen Reisen**
dank ergonomisch geformter Qualitäts-Polster
- + **Indirekte Beleuchtung mit LED-Lichttechnik**
für angenehme Atmosphäre



LED-Lichttechnik: Helles Leselicht oder gemütliche Ambiente-Beleuchtung – die Carthago LED-Lichttechnik macht's möglich. Zahlreiche Lichtspots an den richtigen Positionen und die effektvolle, indirekte Beleuchtung an entsprechenden Stellen erzielen beeindruckende Effekte. Und dies stromsparend und langlebig.

Starke Partner

Erstklassige Partner für erstklassige Qualität

Ein Sternekoch verarbeitet für ein erstklassiges Menü nur die besten Zutaten. Ebenso finden für ein Reisemobil der Spitzenklasse ausschließlich ausgesuchte Komponenten Verwendung. Für Ihren Carthago haben wir starke Partner ausgewählt – stark in der Leistung, stark in der Qualität, stark im Service. Damit Sie Ihren Urlaub in

einem Carthago wie ein Sternemenü entspannt genießen können. Sie möchten Ihren Carthago zu Ihrem ganz persönlichen Reisetraum veredeln? Dann empfehlen wir Ihnen den Einbau von original Carthago Zubehörteilen direkt ab Werk.



Aguti
www.aguti.com



Aguti-Sitze sind Multitalente in Sachen Komfort, Sicherheit und Ergonomie. Speziell auf die Bedürfnisse von Reisemobilisten zugeschnitten, werden jegliche Ansprüche an Reisen und Wohnen erfüllt. Durch die anatomisch angepassten Kontaktflächen für Beine und Rücken sind die Sitze der Garant für gesundes und körperunterstütztes Sitzen.

AL-KO

QUALITY FOR LIFE

Alois Kober GmbH
www.alko-tech.com



Carthago vertraut innovativer AL-KO Technologie wie z.B. dem AMC-Chassis mit Drehstabfederung und Einzelradaufhängung für mehr Komfort und Sicherheit sowie der hochfesten und feuerverzinkten AL-KO Leichtbautechnologie für mehr Stauraum und mehr Zuladung. Aber auch den innovativen und modernen hydraulischen Stützen und Luftfederungssystemen mit intuitiver Bedienung.

alphatronics

alphatronics – Größe im Detail

www.alphatronics.de



Alle Fernsehgeräte in Ihrem Carthago Reisemobil werden von alphatronics in Nürnberg hergestellt. Dies ermöglicht eine gleichbleibend hohe Qualität, damit Ihre Erwartungen an ein zuverlässiges mobiles Fernsehgerät erfüllt werden. Der Qualitätsanspruch „Hergestellt in Deutschland“ manifestiert sich nicht nur in der Produktion der Geräte, sondern beginnt bereits bei der Entwicklung. Durch die eigene Entwicklungsabteilung ist das Unternehmen immer am Puls der Zeit und überzeugt seine Kunden seit Jahren durch Innovationen für den mobilen Bereich.

 **DOMETIC**
Mobile living made easy.

DOMETIC
www.dometic.com



DOMETIC 10er Serie - Frisch gedacht, cool gemacht. Die neue 10er Serie von Dometic hat die Maßstäbe für mobile Kühlschränke in jeder Hinsicht neu definiert: doppelseitiger Türanschlag für den Zugriff von beiden Seiten, Aluminiumgriffe über die gesamte Schrankhöhe, intuitive Steuerung mit TFT-Display und die beste Kühlleistung in dieser Klasse!



Super B
www.super-b.com



Carthago setzt bei Lithiumbatterien auf die Firma Super B. Die Highend-Lithiumbatterien bieten enorme Energiereserven und sind sehr viel leichter, einfach zu installieren und erheblich langlebiger als andere Batterien. Die Epsilon-Batterie wurde speziell für den Einsatz in Wohnmobilen entwickelt. Aufgrund des eigenen intelligenten Batteriemangements (BMS) und der Bluetooth-Funktionalität sind Sie immer über den aktuellen Zustand der Batterie und die verfügbare Energiemenge informiert. Genießen Sie auf Ihrer Reise mit Carthago und Super B große Unabhängigkeit und besten Komfort.



Teleco
www.telecogroup.com



Die Teleco Group gehört im Bereich Campingzubehör zu den führenden Unternehmen in Europa. Teleco steht für Qualitätsprodukte aus den Bereichen Sat-Anlagen, TV-Geräte, Klimaanlage und Generatoren. Besonders bei Sat-Anlagen und Fernsehern bestechen die Produkte durch ihre hohe Qualität, Präzision und innovative Technik. Über 40 Jahre Erfahrung und ein europaweites Servicenetz machen Teleco zu einem verlässlichen Partner. Daher vertraut Carthago auf die Sat-Anlagen des Unternehmens.



Thule

www.thule.com



Mit Ihrem Freizeitfahrzeug zu reisen, bedeutet Freiheit: Sie können zu jedem beliebigen Zeitpunkt starten, wann immer und wohin Sie auch möchten. Machen Sie einen Stopp an den schönsten Orten und genießen Sie das Leben im Freien. Eine Thule-Markise ist der perfekte Weg, um einen geschützten Platz neben Ihrem Fahrzeug zu haben. Entdecken Sie auch unsere Smart Blocker, Zelte, Fahrradträger und vieles mehr!



**Truma Gerätetechnik
GmbH & Co. KG**

www.truma.com



Draußen intensiv die Natur erleben, drinnen höchsten Komfort genießen: Unsere Combi-Heizungen und Dachklimaanlagen machen Ihren Urlaub zum unbeschwerteten Campingerlebnis. Bestes Beispiel: Die Truma Aventa comfort kühlt Ihr Reisemobil mit starken 2.400 W extrem schnell und zuverlässig. Unsere rund 800 Mitarbeiter geben jeden Tag ihr Bestes, um Ihnen zuverlässige Premiumprodukte und einen exzellenten Service zu bieten.

Änderungen in Preis, Konstruktion und Ausstattung sowie Irrtümer behalten wir uns vor. Die Angaben über Lieferumfang, Aussehen und Leistung entsprechen den zum Zeitpunkt der Drucklegung vorhandenen Kenntnissen. Sollten während der Saison Produktbezeichnungen durch unsere Lieferanten geändert werden, so behalten wir uns die Lieferung eines gleichwertigen Teiletyps vor.



**Besuchen Sie Ihren Carthago
Handelspartner in Ihrer Nähe
und erleben Sie die
Carthago Premiumklasse!**



Carthago Reisemobilbau GmbH

www.carthago.com

Zu den Angaben in diesem Katalog: Nach Redaktionsschluss dieser Druckschrift im Juli 2020 können sich Änderungen am Produkt ergeben haben. Konstruktions- und Formänderungen, Abweichungen im Farbton sowie Änderungen des Lieferumfangs seitens des Herstellers bleiben während der Lieferzeit vorbehalten. Farbabweichungen können drucktechnisch bedingt sein. Bitte beachten Sie, dass die Fahrzeuge teilweise mit aufpreispflichtigen Sonderausstattungen abgebildet sind. Weitere technische Daten, auch Angaben zu Sitzplätzen während der Fahrt usw., entnehmen Sie bitte der jeweils gültigen Preisliste. Diese Angaben entsprechen der deutschen StVO und StVZO.

⁽¹⁾ Patent/Patentanmeldung ist länderspezifisch

© Carthago Reisemobilbau GmbH, 88326 Aulendorf, Tel. +49 7525 9200-0

Gedruckt in Deutschland.

www.carthago.com